

# NAVIMOW

# *i Series*

# **B**rukerveiledning

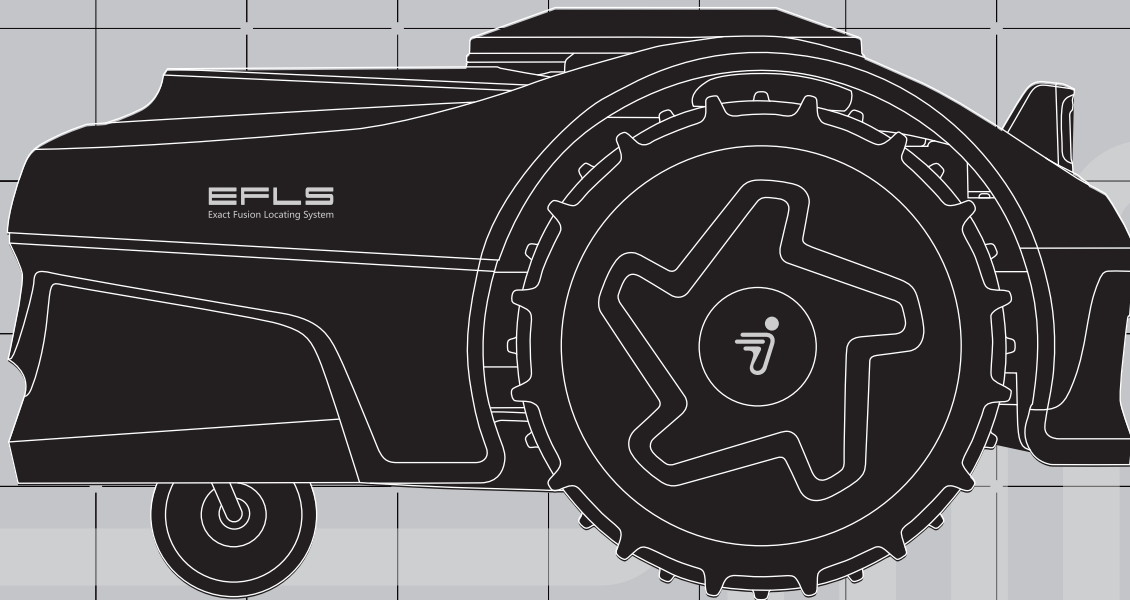

# Innholdsfortegnelse

1. Oversikt	3
1.1 Introduksjon	3
1.2 Slik fungerer EFLS 2.0	4
1.3 Sikkerhetsadvarsler	6
1.4 Symboler og overføringsbilder	7
1.5 Hva er i esken?	8
1.6 Deler og Funksjoner	9
1.7 Spesifikasjoner	13
1.8 Tilbehør (selges separat)	14
2. Installasjon og kartlegging	18
2.1 Før du begynner	18
2.2 Aktivere gressklipperen	19
2.3 Finn steder	20
2.4 Installer GNSS-antennen og ladestasjonen	22
2.5 Oppdater til nyeste fastvare	25
2.6 Kartlegg arbeidsområdet	26
3. Daglig bruk	30
3.1 Klipping	30
3.2 Navimow app	33
3.3 App-varslere	35
3.4 Innstillinger for gressklipper	37
3.5 App-innstillinger	39
4. Vedlikehold	40
4.1 Rengjøring	40
4.2 Skift ut bladene	41
4.3 Transport	42
4.4 Batteri	43
4.5 Strømforsyning	43
4.6 Oppbevaring	43
4.7 Resirkulering og avhending ved utgang av levetiden	43
5. Vanlige spørsmål og feilsøking	45
6. Viktig informasjon	46
6.1 EC SAMSVARERKLÆRING	46
6.2 UKCA-ERKLÆRING OM SAMSVAR	47
6.3 Sertifiseringer	48
6.4 Begrenset garanti	50
6.5 Kontakt oss	54

# Velkommen

---

## ***Takk for at du valgte Navimow i-serien!***

Med Eksakt lokaliseringssystem 2.0 (Exact Fusion Locating System, EFLS 2.0) og suverene evner til traversering, kan Navimow håndtere plener av alle typer. Ingen kantledninger er nødvendig, og den er superenkel å bruke takket være smart app-tilkobling og det intuitive kontrollpanelet. Samling av gress er ikke nødvendig fordi de fine gressklippene tjener som en naturlig gjødsel. Nyt moroa med bekymringsløs klipping og en perfekt vedlikeholdt plen.

# 1. Oversikt

## 1.1 Introduksjon

### Navimow i-serien

Segway Navimow var banebrytende for utviklingen av robotgressklippere for boliger uten grenseledninger og lanserte Navimow H-serien som sitt første generasjons produkt i 2022.

Navimow i-serien er en helt ny serie robotgressklippere designet for kompakte plener. For plener med en størrelse på mindre enn 1000 m<sup>2</sup> (1/4 hektar), er Navimow i-serien ditt førstevalg for vedlikehold av plenen.

Navimow er et avansert robotklippesystem som bruker en virtuell grense, og eliminerer behovet for kompliserte kantledninger. Navimow i-serien er enkel å betjene og styre, og gir deg mer fritid til å gjøre tingene du liker og en lettvinnt plettfri plen ved hver bruk.

Navimow-systemet inkluderer en robotgressklipper, en ladestasjon, en antenne til det globale satellittnavigasjonssystemet (Global Navigation Satellite System, GNSS) og Navimow-appen. Robotgressklipperen og GNSS-antennen mottar samtidig posisjoneringssignaler fra satellitter for å lokalisere gressklipperen og arbeidsområdet. Ladestasjonen lader gressklipperen og overfører satellittposisjoneringssignalet mottatt av GNSS-antennen til gressklipperen for å forbedre gressklipperens posisjoneringssnøyaktighet. Appen brukes til å fjerne styre gressklipperen og overvåke sanntidsstatus.

### GRESSKLIPPER

Robotgressklipperen drives av en oppladbar litiumionbatteripakke. Ved hjelp av Navimow-appen på telefonen kan du definere grensene for et arbeidsområde. Gressklipperen vil da automatisk klippe gresset innenfor grensene. Klippemønsteret beregnes av algoritmen i henhold til formen på arbeidsområdet for å oppnå høyest mulig klippeeffektivitet. Hvis batterinivået går tomt før du fullfører en klippeoppgave, går det automatisk tilbake til ladestasjonen for å lade det. Når den lades til 95 % av batterinivået, fortsetter den der den slapp for å fullføre oppgaven.

3

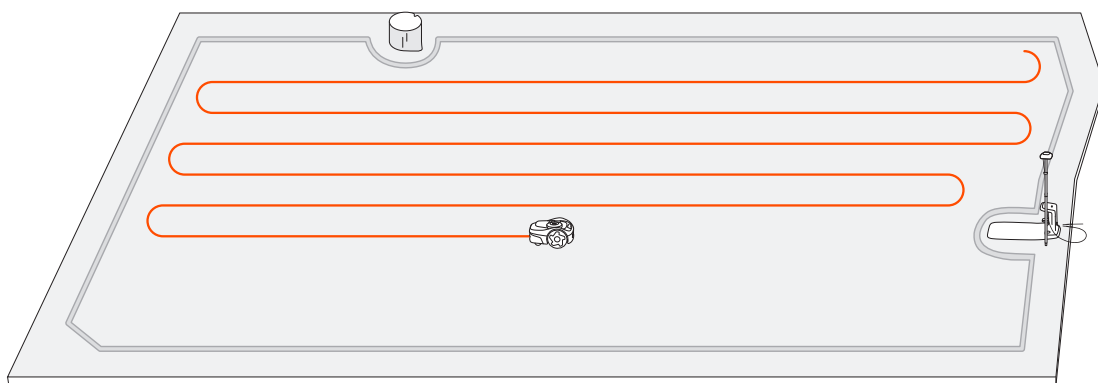

### Navimow app

Navimow app er en viktig del av Navimow-systemet. Du kan følge den interaktive veiledningen som vises i appen for å fullføre systeminstallasjonen og definere arbeidsområdet. Du kan også bruke appen til å justere innstillingene til gressklipperen, administrere arbeidsområdet, se gressklipperens arbeidsstatus, kontrollere gressklipperen eksternt osv. Du kan også få det nyeste og mest omfattende offisielle hjelpe- og støtteinnholdet gjennom appen.

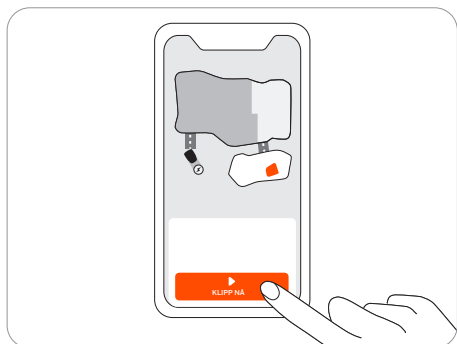

## 1.2 Slik fungerer EFLS 2.0

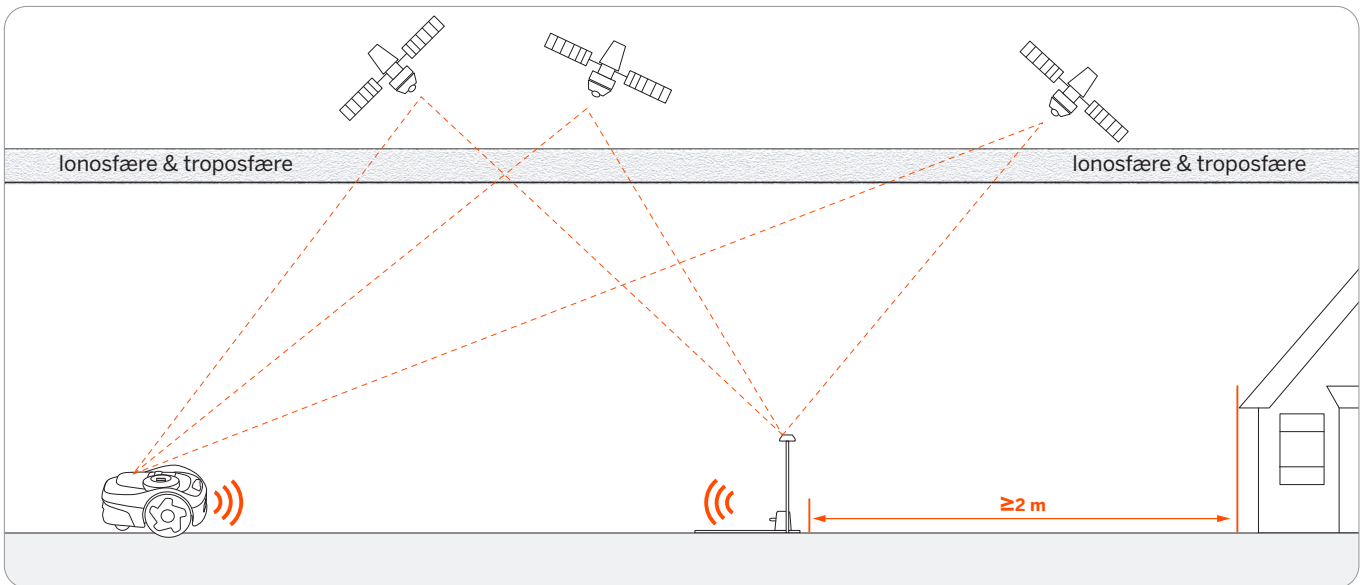

Det eksakte lokaliseringssystemet (Exact Fusion Locating System, EFLS) er Navimows unike lokaliseringsteknologi med høy presisjon. Basert på satellittposisjonering integrerer EFLS-teknologi ulike sensordata for å forbedre posisjoneringsnøyaktigheten og feiltoleransen gjennom algoritme-fusjon. Gressklipperen kan lokalisere seg selv gjennom satellittsignaler, som også kan plukkes opp av antennen. Ved å sammenligne satellittsignalene fra antennen og gressklipperen, kan feil i overføringen av signalet (for eksempel forskyvningen av satellittsignalet når det beveger seg gjennom ionosfæren) minimeres, noe som forbedrer nøyaktigheten til satellitt-posisjoneringen ned til centimeter-nivået.

I tillegg kan dataene som samles inn av gyroskop-, akselerometer-, magnetisk kompass- og kilometer-tellersensorer også integreres i dette systemet gjennom Navimows datafusjonsalgoritmer, noe som ytterligere forbedrer anvendelsen av Navimow til ulike miljøer.

EFLS 2.0, kombinert med teknologi for visuell samtidig lokalisering og kartlegging (visual simultaneous localization and mapping, VSLAM), er et nytt skritt mot en mer nøyaktig posisjonering. I en hage hvor busker og høye trær kan blokkere GPS-signalet, eller hvor antennen er installert nær hus, kan posisjoneringen være unøyaktig. Ved hjelp av EFLS 2.0 får du et presist arbeidsområde i disse komplekse utemiljøene uten å legge begrensingsledninger, og klippebanene optimaliseres gjennom algoritmer i arbeidsområdet for å oppnå planlagte klipperesultater og maksimere gressklipperens arbeidseffektivitet.

Ved å integrere data som samles inn fra kamerasensoren, kan EFLS 2.0 redusere feil og unøyaktigheter forårsaket av dårlig GPS-signal. Under kartleggingen bruker gressklipperen kameraet til å fange viktige trekk ved omgivelsene, som hus og trær. Den bygger et visuelt kart fra disse funksjonene og lagrer dem digitalt. Senere, når den når et kjent sted, kan gressklipperen finne seg selv ved å sammenligne gjeldende bilder med funksjoner som er lagret på kartet. I motsetning til satellittsignaler som kan blokkere, fungerer et visuelt kart hvor som helst. Etter hvert som den klipper mer, legger gressklipperen mer visuell informasjon til kartet. Dette øker dekningen og gjør det mulig å oppdatere kartet hvis miljøet endres. Over tid forbedrer et oppdatert visuelt kart gressklipperens evne til å lokalisere seg selv. Hvis du vil ha instruksjoner om hvordan du kartlegger og bruker EFLS 2.0-funksjoner til å forbedre nøyaktigheter i plasseringen, kan du se 2.6 Kartlegge arbeidsområdet.

## 1.3 Sikkerhetsadvarsler

### VIKTIG

### LES NØYE FØR BRUK

### OPPBEVAR FOR FREMTIDIG REFERANSE

- 1) Sørg for å installere og bruke Navimow (referert til som gressklipperen i håndboken) og ladestasjonen i henhold til instruksjonene. Gå til [navimow.segway.com](http://navimow.segway.com) eller delen Hjelp og støtte via appen for den fullstendige brukerveiledningen og det nyeste brukermaterialet.
- 2) Produktet er beregnet på bruk til husholdningens gressklipping. Bruk av gressklipperen til andre formål enn klipping kan medføre alvorlig personskade. Les og forstå alle advarslene og forsiktighetsreglene for å unngå risiko for skader. Vær oppmerksom på at du kan redusere risikoen ved å følge instruksjonene og advarslene i denne håndboken, men du kan ikke eliminere alle risikoer. Operatøren eller brukeren er ansvarlig for ulykker eller farer som oppstår for andre mennesker på sin eiendom.
- 3) Navimow har mange innebygde sikkerhetssensorer, men sikkerhetsrisikoer eksisterer fortsatt. Sett en klippetid når det ikke er mennesker eller kjæledyr på plenen. Informer naboene om risikoen for ulykker eller farer. Når du bruker gressklipperen på en offentlig plen, eller når plenen din kan nås av naboen eller fra gaten, må du beskytte eller inngjerde plenen, eller sette opp advarselsskilt rundt arbeidsområdet med teksten: ADVARSEL! Automatisk gressklipper! Hold deg borte fra maskinen! Overvåk barn!
- 4) IKKE prøv å reparere eller foreta manuelle justeringer på gressklipperen selv. Eventuelle uautoriserte endringer på gressklipperen kan forstyrre driften, potensielt forårsake alvorlig personskade og/eller skade, og kan også ugyldiggjøre den begrensede garantien. Bruk bare deler og tilbehør som er godkjent av Navimow.
- 5) Produsenten anbefaler at brukeren er 18–70 år gammel. Sørg for å få den nødvendige opplæringen før du bruker maskinen.

### ADVARSEL

La aldri barn, personer med nedsatt fysisk, sensorisk eller mental evne eller mangel på erfaring og kunnskap, eller personer som ikke er kjent med disse instruksjonene, bruke maskinen. Lokale forskrifter kan begrense operatørens alder.

### Før klipping:

- Sjekk regelmessig at alle deler av gressklipperen fungerer normalt.
- For å få de beste klipperesultatene, anbefales det å klippe i tørt vær. Klipping i regn kan få gresset til å feste seg på produktet, og gressklipperen kan skli. IKKE klipp i dårlig vær, som kraftig regn, tordenvær eller snø.
- Inspiser med jevne mellomrom området der maskinen skal brukes, og fjern alle steiner, pinner, ledninger, bein og andre fremmedlegemer. Den begrensede garantien dekker ikke skader forårsaket av gjenstander som ligger igjen på plenen.
- For å unngå mulig skade, hold gressklipperen minst 1 m (3 fot) unna sprinklerhoder. Gressklipperen og sprinkleren skal IKKE fungere samtidig. Planlegg tiden for gressklipperen slik at den fungerer på et annet tidspunkt enn sprinkleren.
- La ALDRI barn berøre strømforsyningsenheten, ladestasjonen, bladene, batterirommet eller deler med hull som hjulene.

### ADVARSEL

Bruk aldri maskinen og/eller tilleggsutstyret med defekte beskyttere eller skjermer, eller hvis ledningen er skadet eller slitt.

### Når du klipper:

- Hold deg unna de roterende bladene! IKKE ta hender eller føtter under eller i nærheten av de roterende bladene.
- Se opp for kastede gjenstander! Hold sikker avstand fra gressklipperen når du bruker den.
- IKKE la maskinen gå uten tilsyn hvis du vet at det er kjæledyr, barn eller mennesker i nærheten.
- IKKE overstrekk. Hold balansen hele tiden, og vær alltid sikker på fotfeste på bakker. Gå, aldri løp mens du bruker maskinen eller de eksterne enhetene.

### ADVARSEL

- IKKE la barn være i nærheten av, eller leke med maskinen, når den er i drift.
- IKKE løft gressklipperen når den er i drift. IKKE ri på gressklipperen.
- IKKE klipp i områder med brattere skråninger enn den maksimale stigningen i arbeidsområdet (30 %), så vel som klippeområdet (10 %).
- Hvis gressklipperen lager en unormal lyd eller signaliserer en alarm, trykker du på STOP-knappen umiddelbart.
- Hvis det er unormale vibrasjoner, må du slå av gressklipperen, plassere den på plant underlag i omtrent 30 sekunder og deretter starte på nytt. Hvis problemet vedvarer, ta kontakt med ettersalgsservice.
- IKKE berør farlige deler i bevegelse før de har stoppet helt.

### Sikker bruk:

- IKKE bruk gressklipperen utenfor temperaturrensene: 0–40 °C (32–104 °F) fordi lave/høye temperaturer kan redusere gressklipperens ytelse og til og med føre til ulykker.
- IKKE plasser noe på gressklipperen eller ladestasjonen.

- Det anbefales å utføre regelmessig vedlikehold av gressklipperen (se Vedlikehold i brukerveiledningen) av en voksen.
- Kontroller advarselenhetene regelmessig for å sikre at de er effektive. Disse enhetene inkluderer høyttaler, LED-lys på ladestasjonen og omgivelseslyset på gressklipperen.
- Før lading, les Slik lader du i Brukerveiledningen. Feil bruk kan føre til elektrisk støt, overoppheting eller lekkasje av etsende væske.
- Bruk bare den originale batteripakken, eller den for samme modell som er spesifisert av Navimow. Hver gressklipper inneholder én batteripakke. Avhengig av den spesifikke gressklipper-modellen er batteriets nominelle kapasitet 2,55 Ah og 5,1 Ah. Kontakt ettersalgsservice og få en profesjonell tekniker til å bytte batteripakken.
- Ikke bruk ikke-oppladbare batterier. For å lade opp batteriet, bare bruk den avtakbare forsyningsenheten levert med dette apparatet. For EU og Norge: NBW32D002D5N-EU, for Storbritannia: NBW32D002D5N-UK; for Sveits: NBW32D002D5N-CH for USA og Canada: NBW32D002D5N-US. Australia og New Zealand: NBW32D002D5N-AU.
- IKKE demonter eller punkter batterihuset. Holdes borte fra metallgjenstander for å forhindre kortslutning. Holdes borte fra ild, varme og direkte sollys.
- For informasjon om batteri og elektrisk avfall, ta kontakt med din renovasjonstjeneste, din lokale eller regionale avfallshåndtering eller salgsstedet.
- Når du skifter ut bladene, vær forsiktig og bruk vernehansker da bladene kan forårsake skade.
- Hvis ledningen på strømforsyningen eller skjøteledningen blir skadet eller viklet inn under bruk, koble strømforsyningen fra stikkkontakten og deretter løsne den. For å unngå fare må du trekke i støpselet i stedet for ledningen når du skiller strømforsyningen fra stikkkontakten. Kontakt ettersalgsservice og få en profesjonell tekniker til å reparere eller bytte ledningen.

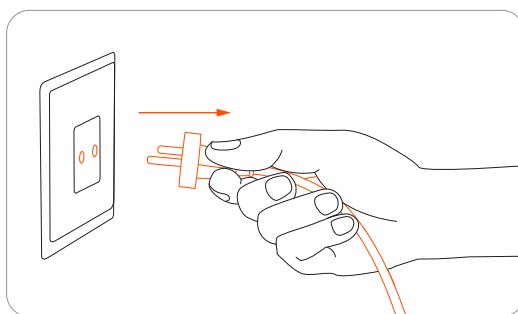

## 1.4 Symboler og overføringsbilder

Vennligst studer symbolene på produktet og etikettene nøye, og forstå deres betydning:



⚠ ADVARSEL - Les bruksanvisningen før du bruker maskinen.



⚠ ADVARSEL - Ikke ta på roterende blad.



⚠ ADVARSEL - Hold sikker avstand fra maskinen når du bruker den.



⚠ ADVARSEL - Ikke ri på maskinen.



⚠ ADVARSEL – Bruk deaktiveringsenheten før du arbeider på eller løfter maskinen\*.  
\*Deaktiveringsenheten refererer herved til PIN-koden. Kontroller at gressklipperen er låst med PIN-koden før du løfter eller bruker den.



⚠ ADVARSEL - Det er ikke tillatt å kaste dette produktet som vanlig husholdningsavfall. Forsikre deg om at produktet resirkuleres i samsvar med lokale lovkrav.

7



Dette produktet er i samsvar med gjeldende EC direktiver.

RoHS

Dette produktet er i samsvar med forskriftene om begrensning av farlige stoffer.



Les instruksjonene før lading.



Klasse II apparat



Polariteten til ladeporten



Nivå VI effektivitet



SMPS inneholder en kortslutningssikker sikkerhetsisolerende transformator (iboende eller ikke-iboende)

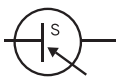

Brytermodus strømforsyningsenhet (Switch mode power supply unit, SMPS)

IP66

Beskyttet mot total støvinnhengning, og fra høytrykks vannstråler fra alle retninger



Maksimal høyde for bruk er 5000 m over havet



Likestrøm

ta: 40 °C

Maksimal brukstemperatur er 40 °C



Klasse III-apparat



Vekselstrøm



## 1.5 Hva er i esken?

Hvis deler mangler eller er defekte, vennligst kontakt ettersalgsservice. Vi anbefaler å beholde pakken for fremtidig transport og frakt.

### • Navimow i-serien

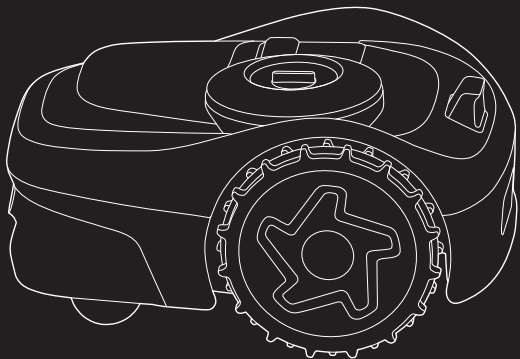

i 105

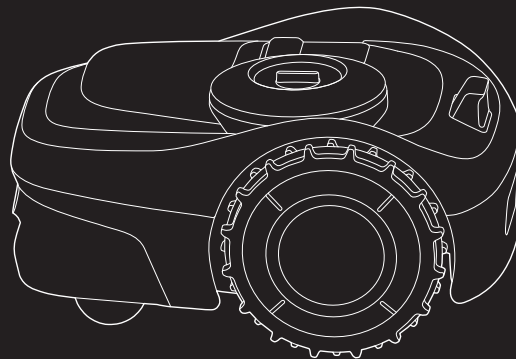

i 108 / i 110



Strømforsyning

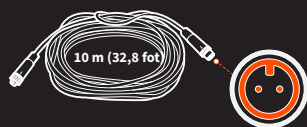

Skjøteledning for strømforsyningen



Pinner for å feste skjoteledningen

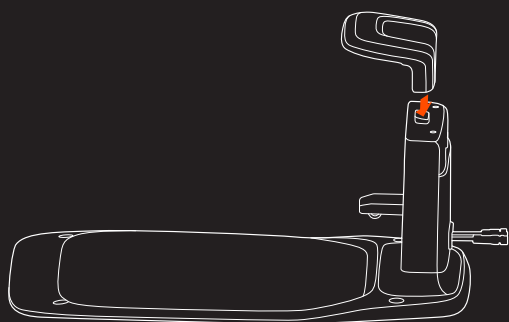

Ladestasjon og installasjonssett



GNSS-antenne



Silikonpinner for merking av ladestasjon

### **ADVARSEL**

Skarpe kanter. Ikke pek mot personer.



Installasjonssett for antenne

### • Brukermaterialer

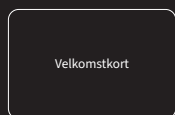

Velkomstkort



Viktig informasjon



Hurtigstartveiledning

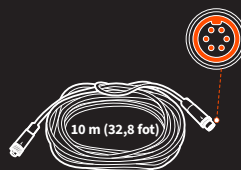

Skjøteledning for antenne



Reserveblad- og bolter

# 1.6 Deler og Funksjoner

## GRESSKLIPPER

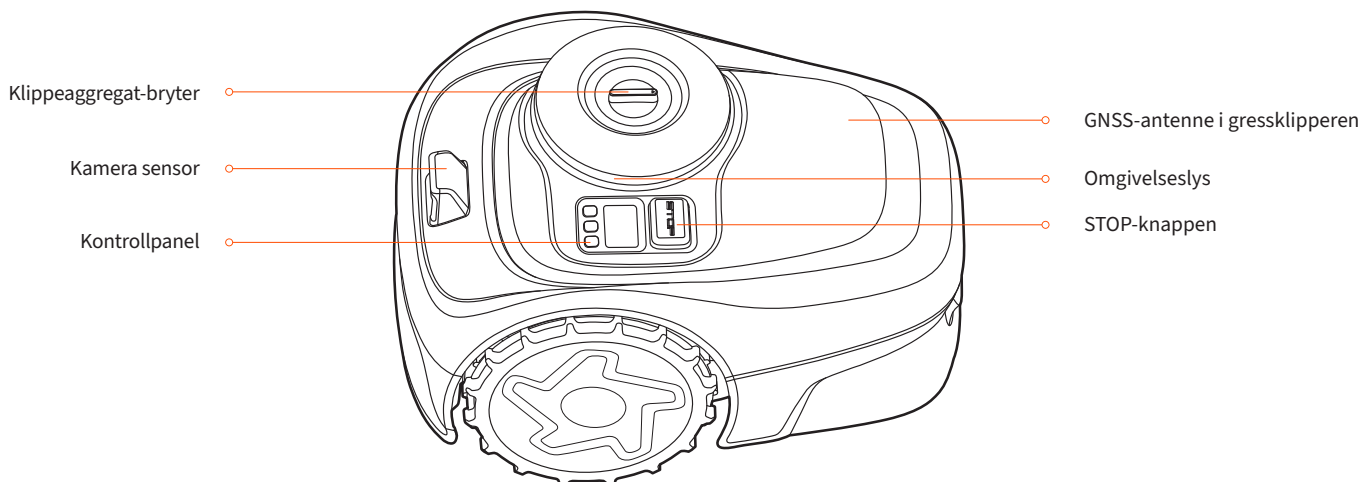

- **Kontrollpanel:** Knappene på kontrollpanelet kan brukes til grunnleggende drift av gressklipperen. De digitale tallene på instrumentbord displayet viser klippefremdrift, batterinivå og gressklipperstatus.
- **GNSS-antenne inne i gressklipperen:** I tillegg til GNSS-antennen som er koblet til ladestasjonen, er det også en GNSS-antenne inne i gressklipperen for å forbedre nøyaktigheten i posisjoneringen. Se 1.2 Slik fungerer EFLS.
- **Klippeaggregat-bryter:** Justerer klippehøyden ved å vri på bryteren slik at pilen peker på ønsket tall.
- **Kamera sensor:** Oppdager gjenstander som ikke er gressobjekter for å unngå å støte på dem. EFLS 2.0 bruker kameraet til å fange viktige visuelle trekk ved plenen.
- **STOP-knappen:** Stopper gressklipperen og bladene umiddelbart. Når gressklipperen støter på en feil og viser en 4-sifret feilkode, trykker du på STOP-knappen for å fjerne feilkoden og prøve å fikse feilen.
- **Omgivelseslys:** Navimow vil ha spesifikke lyseffekter for å minne deg på å være oppmerksom på gressklipperens tilstand.





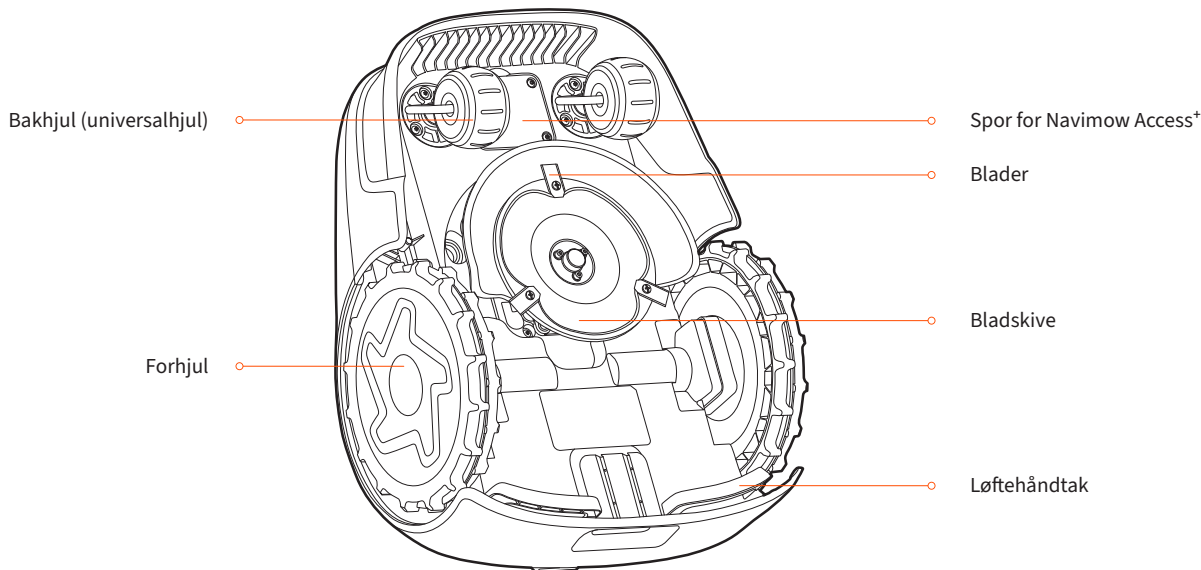









Farge	Gressklipper-status
Pulserende blått	Klipping
Lyser blått	Kartlegging/Klar til å arbeide
Pulserende grønt	Lader
Lyser grønt	Fulladet
Pulserende gult	Dårlig GPS-signal
Lyser rødt	Pause / løftet / vippt / snudd på hodet
Pulserende hvitt	OTA-oppdateringer / Klar for paring
Blinker hvitt	Bladene er i ferd med å rotere

Når Navimow arbeider om natten, kan du justere lysstyrken på lysene om natten på ladestasjonen og gressklipperen. Gå til Innstillinger > GRESSKLIPPER > Lysinstilling for å tilpasse innstillingene.



- Blader: Bladene kan rotere fritt etter at de er festet til bladskiven. Ved klipping vil den roterende bladskiven generere sentrifugalkraft for å holde bladene pekende utenfor slik at bladene kan klippe gress. Når du treffer en hindring, vil bladet vende seg inn. Se 4.2 Skift ut bladene for instruksjoner om utskifting.
- Bladskive: Du kan endre klippehøyden ved å justere høyden på bladskiven. Dette kan gjøres ved å vri klippeaggregat-bryteren på gressklipperen.
- Spor for Navimow Access+: Slik installerer du Navimow Access+
- Løftehåndtak: Hjelper deg med å løfte gressklipperen når det er nødvendig.

## Display

Ikon med lys på	Betydning	
Batterinivå		50 %-100 % Lyser grønt
		20 %-49 % Lyser gult
		5 %-19 % Lyser rødt
		<b>Mindre enn 5 %</b> blinker rødt. Når batterinivået er lavt, vil gressklipperen gå tilbake til stasjonen og lade.
PIN-kodelås		Gressklipperen er låst. Tast inn PIN-koden for å låse opp, ellers vil ikke gressklipperen kunne fungere
Nettverkstilkobling		Koblet til internett via Wi-Fi eller mobilnettverk.
Bluetooth		Bluetooth koblet til.
Bladindikator		Bladskiven roterer. Vennligst hold deg unna.
Visning av instrumentbord display	Kartlegging	
	Klippefremgang	
	Batterinivå	
	Gressklipperen har stoppet	
	E og en firesifret feilkode	
	Gressklipperen er løftet opp	
	Pågående OTA-oppdateringer	

## Kontroll

Grunnleggende operasjoner	Instruksjon
Slå på	Trykk OK.
Slå av	Trykk og hold inne OK i 3 s. Gressklipperen kan ikke slås av når den er i ladestasjonen. Når gressklipperen er slått av, vil du høre en lyd, displayet på klipperen og omgivelseslyset vil være slått av.
Begynn å klippe	Trykk MOW og deretter OK.
Stopp drift av gressklipperen	Trykk STOP.
Send gressklipperen til ladestasjonen	Trykk HOME og deretter OK.
Start gressklipperen på nytt	Slå den av først, trykk deretter på OK, eller skyv gressklipperen inn i ladestasjonen.
Lås gressklipperen	Trykk og hold MOW + HOME i 3 s.
Lås opp gressklipperen	Tast inn PIN-koden.
Tvinge gressklipperen til å starte på nytt	Trykk OK i mer enn 10 s.

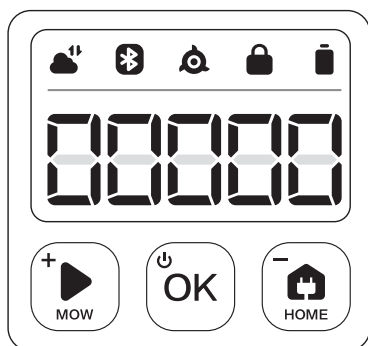

11

### Slik skriver du inn PIN-kode

Hvis gressklipperen er låst, må du taste inn PIN-koden før gressklipperen brukes. Standardkoden er 0000. Trykk på MOW eller HOME for å endre nummeret, og trykk OK for å bekrefte koden. Du kan endre PIN-koden ved å øke eller redusere tallene på kontrollpanelet.

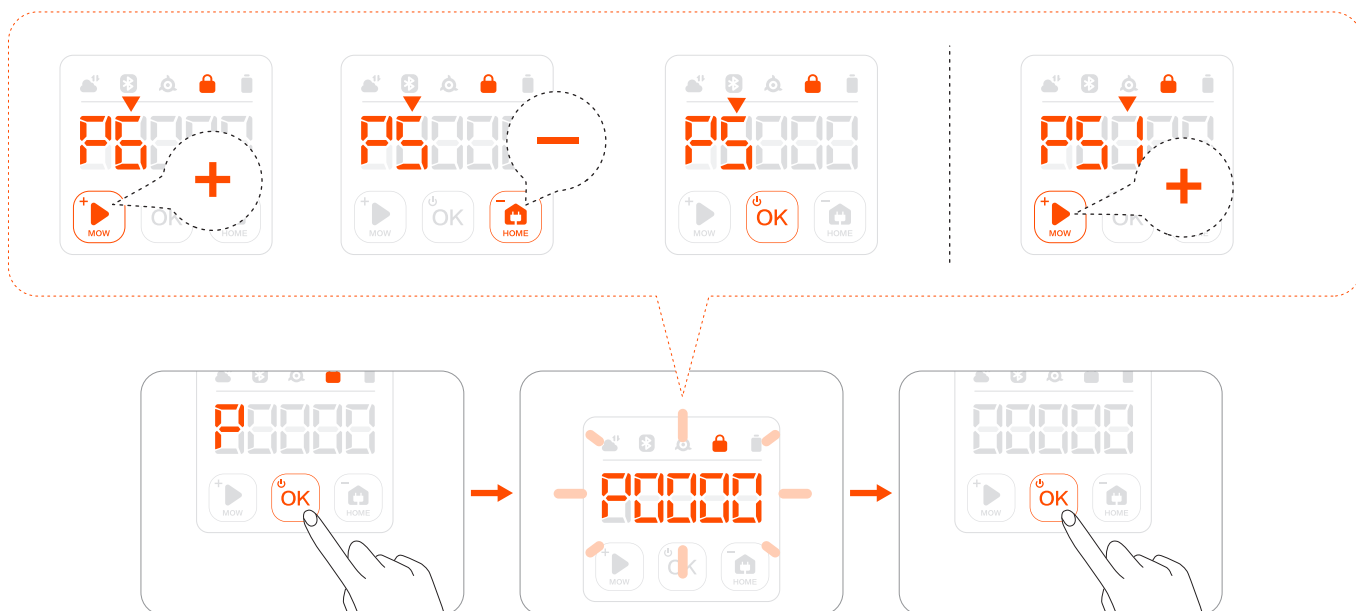

## Ladestasjon og GNSS-antenne

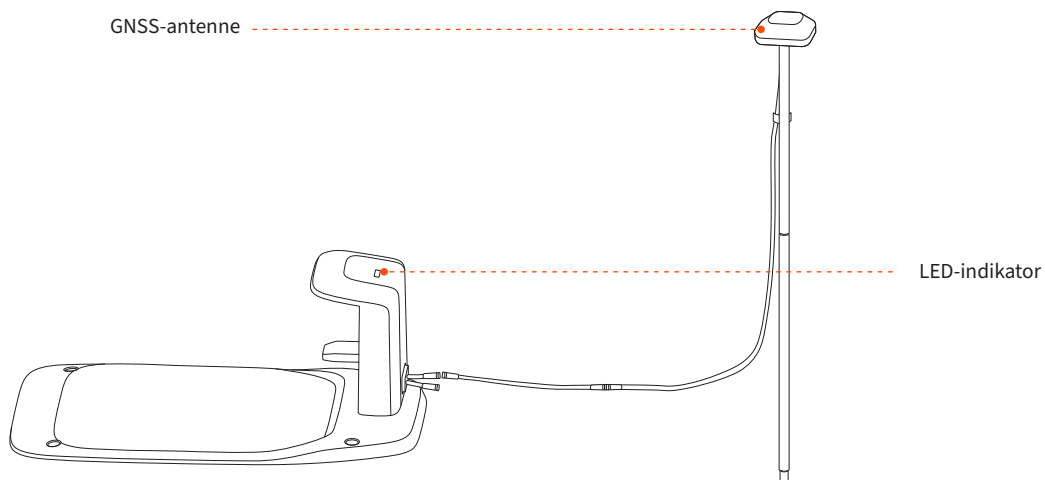

- GNSS-antenne: Motta satellittsignaler for å forbedre nøyaktigheten i gressklipperens posisjonering.
- LED-indikator: Indikerer forskjellige arbeidstilstander med forskjellige farger.

LED-indikator	Betydning
Lyser blått	Gressklipperen står ikke i ladestasjonen.
Lyser grønt	Gressklipperen står i ladestasjonen.
Blinker gult	Ingen GPS-signal/ Ladestasjonen er ikke koblet til antennen.
Solid gul	Svakt GPS-signal
Lyser rødt	Gressklipperen er koblet fra ladestasjonen. Gressklipperen er slått av. Gressklipperen er for langt unna ladestasjonen.

## 1.7 Spesifikasjoner

		i105	i108/i110
Grunnleggende informasjon	Modellsuffiks og støttede områder:	E: Europa A: Australia og New Zealand N: USA og Canada	
	Produktnavn	Navimow i-serien	
	Merke	Navimow (drevet av Segway)	
	Dimensjoner: Lengde x bredde x høyde	545 x 385 x 285 mm (21,4 x 15,1 x 11,2 tommer)	
	Nettvekt (Batteri inkludert)	10,9 kg (24,03 lbs)	10,9 kg (24,03 lbs)
	Materiale	Gressklipper-ramme: PP; lokk: ASA	
Gressklipper-parametere	Anbefalt klippeområde	i105E, i105A: 500 m <sup>2</sup> i105N: 1/8 dekar	i108E, i108A: 800 m <sup>2</sup> i110N: 1/4 dekar
	Typisk klippetid per fulle lading <sup>(1)</sup>	Omtrent 60 min	Omtrent 120 min
	Områdekapasitet per time	i110N: 80-120 m <sup>2</sup> (0,02-0,03 dekar) Alle andre: 60-100 m <sup>2</sup> (0,015-0,025 dekar)	
	Klippebredde	18 cm (7,1 in)	
	Klippehøyde	Europa, Australia, New Zealand: 20-60 mm (1,2-2,4 in) USA og Canada: 50-90 mm (2-3,6 in)	
	Ladetid	Omtrent 90 min	Omtrent 180 min
	GNSS-arbeidsmodus	GPS, Beidou, Galileo, GLONASS	
Støyutslipp <sup>(2)</sup>	Målt lydeffektnivå LWA	58 dB(A)	
	Lydskraft usikkerhet KWA	3 dB(A)	
	Lydtrykknivå LpA	50 dB(A)	
	Lydtrykk usikkerhet KpA	3 dB(A)	
Arbeidsforhold	Arbeidstemperatur	-0-40°C (-32-104°F); 10-35°C (50-95°F) anbefales	
	Oppbevaringstemperatur	-20-50°C (-4-122°F); 10-35°C (50-95°F) anbefales	
	IP-klassifisering	IP66 for gressklipperhus, ladestasjon og strømforsyning	
	Maks helling inne i arbeids-området	30 %	
	Maks helling i klippeområdet	10 %	
	Minste vinkel for klippeområde	90°	
Tilkobling	Bluetooth® Frekvensrekkevidde	2400,0-2483,5 MHz	
	ISM-bånd radiotilkobling	Europa: 865-868 MHz Australia, New Zealand, USA og Canada: 915-918 MHz	
	Wi-Fi/mobilnettverk	Wi-Fi 2,4 GHz Europa: LTE-FDD: B1/B3/B5/B7/B8/B20/B28 LTE-TDD: B38/B40/B41 Australia, New Zealand: LTE-FDD: B1/B2/B3/B4/B5/B7/B8/B28/B66 LTE-TDD: B38/B40/B41 USA og Canada: LTE-FDD: B2/B4/B5/B12/B13 LTE-TDD: B14/B66/B71	
Kjøremotor	Nominell hastighet	i110N: 0,5 m/s Alle andre: 0,4 m/s	
	Motortype	9,6 tommeres TPU-dekk med girmotor	
Blad-motor	Nominell hastighet	2500/min	
	Motortype	Børsteløs motor	
Batteripakke	Batteritype	Litium-ion-batteri	
	Nominell spenning	21,6 V DC	
	Nominell kapasitet/energi	2,55 Ah / 55 Wh	5,1 Ah / 110 Wh
	Batteristyringssystem	Overoppheting, kortslutning, overstrøms- og overladingsbeskyttelse	

		i105
Strømforsyning	Forsyningsenhetsmodell	Den europeiske union: NBW32D002D5N-EU Storbritannia: NBW32D002D5N-UK Sveits: NBW32D002D5N-CH Australia, New Zealand: NBW32D002D5N-AU USA og Canada: NBW32D002D5N-US
	Inngangsspenning	100–240 V AC
	Utgangsspenning	32 V DC MAX
	Utgangsstrøm	2,5 A MAX
	Kabellengde	1,5 m
Ladestasjon	Inngangsspenning	32 V DC
	Inngangsstrøm	2,5 A MAX
	Utgangsspenning	25,2 V DC
	Utgangsstrøm	2,5 A MAX
	Viser	LED
Andre funksjoner	Forhjul	TPU-dekk med gjirmotor
	Bakhjul	Omni-retningshjul med innebygd Hall-sensor
	Sensorer	IMU-sensor, løftesensor, hjulkoder, HD-kamera med 180 DFOV
Emballasje	Emballasje dimensjon	750 x 490 x 340 mm (29,5 x 19,3 x 13,4 tommer)
	Innhold	Velkomstkort Hurtigstartveiledning Viktig informasjon

[1] Testet ved å klippe en nyklippet plen med en standard klippehastighet og fullt batteri ved en omgivelsestemperatur på 25 °C (77 °F). Produktet kan klippe mer per time på åpne områder enn på separerte små plener. Når gresset er vått eller langt, er arbeidskapasiteten også mindre. Jo flatere plenoverflaten er, jo større er arbeidskapasiteten.

[2] Erklæringene om støytstlipp er i samsvar med EN 50636-2-107.

## 1.8 Tilbehør (selges separat)

### Antenneforlengelsessett som utvider dekningen

Antenneforlengelsessett er for installasjon av antenne på vegg eller tak, noe som forbedrer satellittsignalet.

#### Oversikt

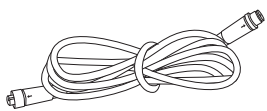

Skjøteledning 10m x 1

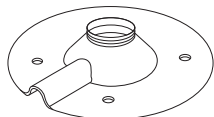

Installasjonsbase x 1



Ekspanjonsrør x 4



Selvskruende skrue x 4

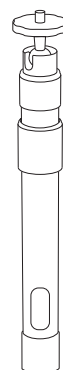

Midtsøyle x 1

#### ⚠ FORSIKTIG:

Når antennens plassering endres, kan ikke det eksisterende kartet brukes lenger, vennligst opprett et nytt kart for plenen din.

#### ⚠ ADVARSEL:

Takantenner av noe slag skal ha lynbeskyttelse og tordenbeskyttelse. Riktig forsterkning er nødvendig i tilfelle sterk vind eller storm.

#### Slik installerer du

1 Fest midtsøylene på monteringsbasen.

2 Installere GNSS-antennen.

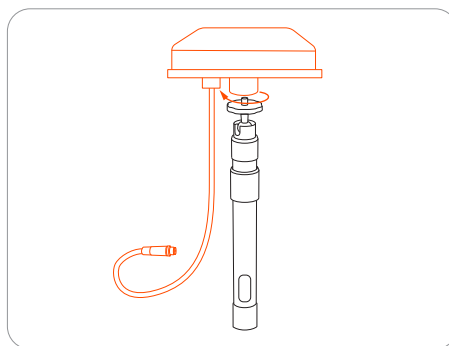
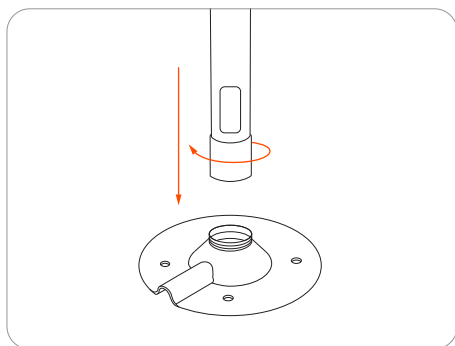

3 Koble skjøteledningen til ladestasjonen. Hvis kabelen fortsatt ikke er lang nok, kobler du til en annen 10 m (33 fot) skjøteledning. Den totale lengden på skjøteledningen kan være 30 m (98 fot). Sett støpselet inn i et egnet strømuttak.

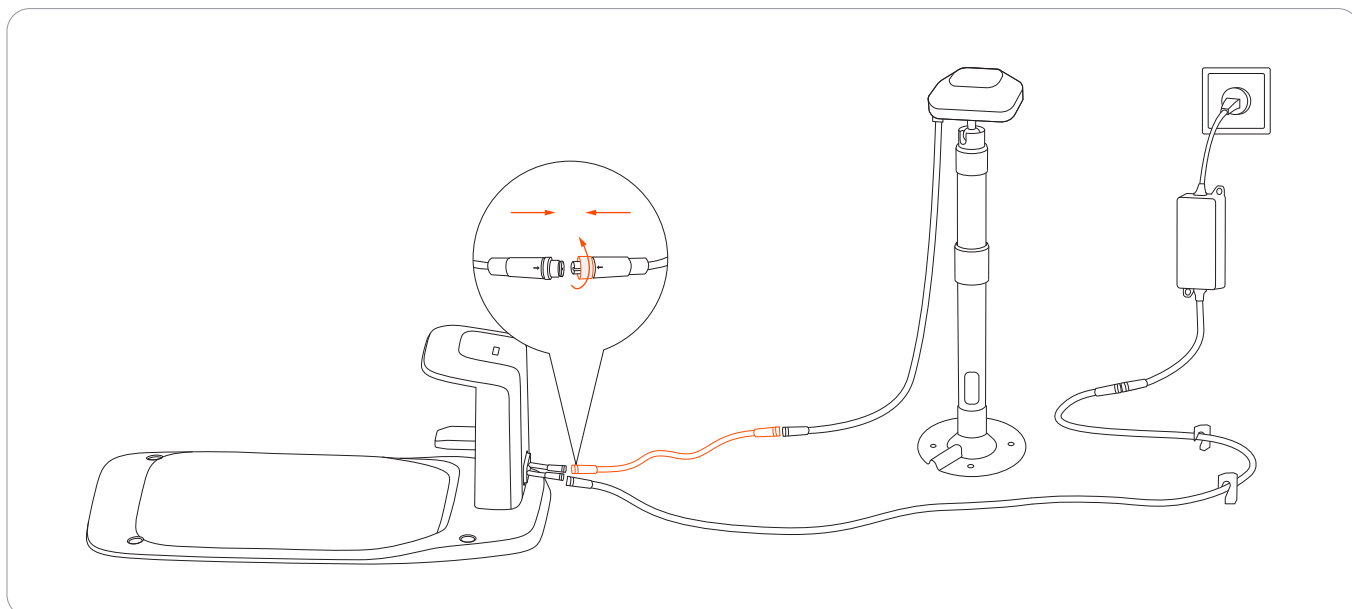



- 4 Hold GNSS-antennen på stedet der du vil installere den. Sørg for at antennens øvre overflate peker rett opp.

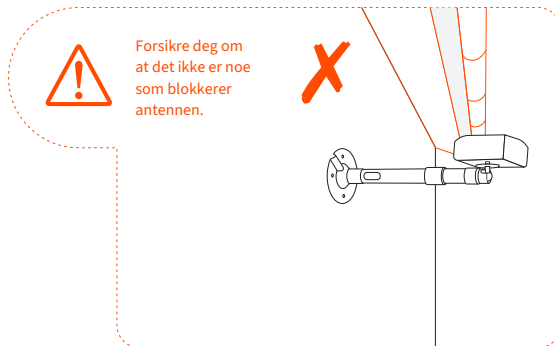
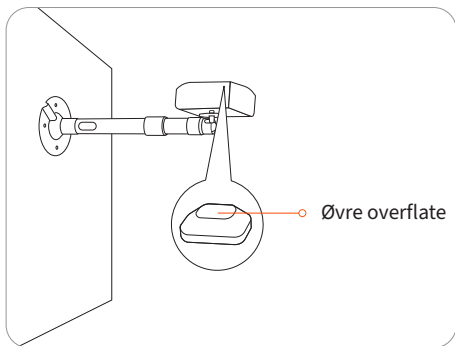

- 5 Sikre installasjonsbasen.

- På en treoverflate er det bare å feste basen med selvskruende skruer.
- For hardere overflater (som betong, murstein og stein), bor to 8 mm hull, sett inn ekspansjonsrørene, og fest deretter basen ved å stramme skruene.

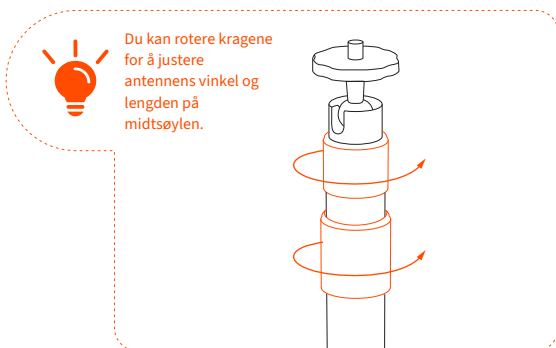

## Forlengelsesstang til antenne

Forlengelsesstang til antenne brukes til å utvide antennen for å hindre at busker eller små trær blokkerer GPS-signaler. Du kan bruke 1 eller 2 stenger for å utvide antennen til 1,5 m (4,9 fot) eller 2 m (6,6 fot).

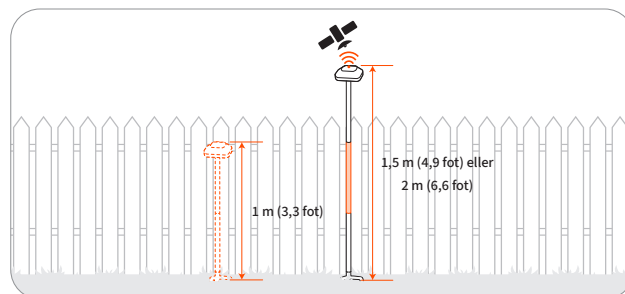
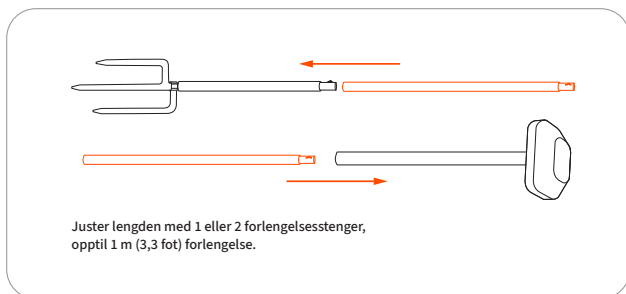

### ⚠ FORSIKTIG:

Ikke for sterk vind eller orkan / tornado vindbelastninger. Forsterk antennestangen i alle tilfeller for å forhindre forskyvning eller svikt under uventede værforhold.

## Bladmontering

### Reserveblad- og bolter



Blader for regelmessig utskifting. Hvis du vil ha råd og veiledning for utskifting av blad, kan du se 4.2 Skift ut bladene.

### Navimow Access<sup>+</sup>

Navimow Access<sup>+</sup> er en IoT-modul som brukes til å koble til et 4G-nettverk. Når gressklipperen er koblet til et 4G-nettverk, kan du aktivere tyverisikringen for å finne gressklipperen i sanntid og motta alarmer hvis gressklipperen går ut av arbeidsområdet.

### Slik installerer og aktiverer du

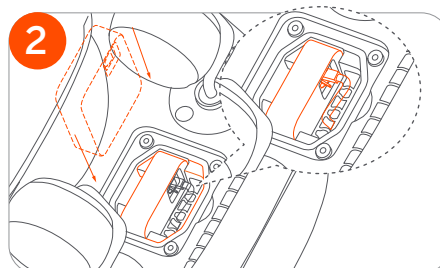
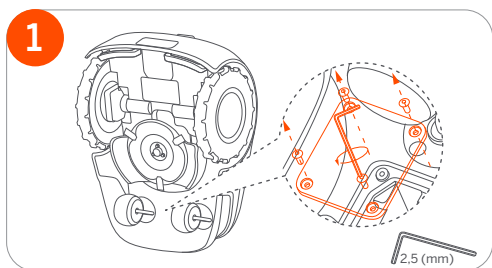

17

1. Bruk en 2,5 mm unbrakonøkkel til å løsne de 4 skruene.

2. Plasser Navimow Access<sup>+</sup> inne i gressklipperen i henhold til bilde 2.

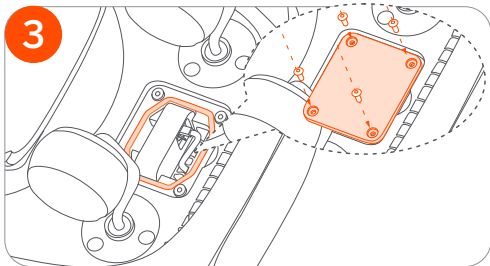

3. Fest skruene på lokket igjen.

Merk: For å forhindre at væske eller fuktighet kommer inn, må du sørge for at gummipakningslisten er på plass og at skruene er strammet.

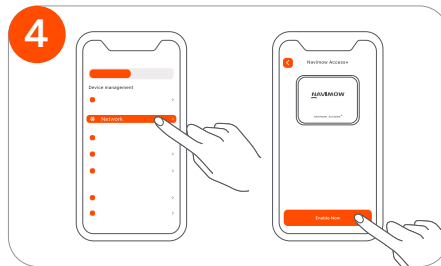

4. Aktiver Navimow Access+ fra **Innstillinger > GRESSKLIPPER > Nettverk.**

## Navimow Garasje S

Navimow Garage S er fullt kompatibel med Navimow i-serien, da den ikke blokkerer GPS-signaler eller nettverkstilkobling. Garasjen gir ekstra beskyttelse mot sol og regn. Flip-up-dekselet gir enkel tilgang til kontrollpanelet slik at du kan betjene gressklipperen på ladestasjonen.

### Slik monterer og installerer du

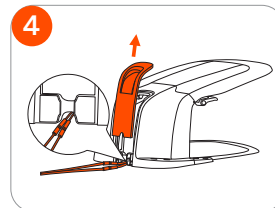
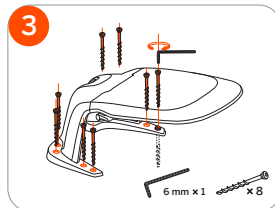
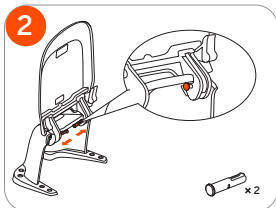
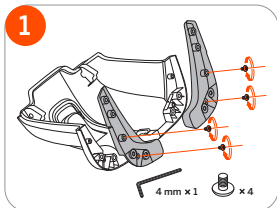

## 2. Installasjon og kartlegging

### 2.1 Før du begynner

#### Klargjøre appen



For å sikre et vellykket oppsett, vennligst skann QR-koden for å laste ned Navimow app. Alternativt kan du gå til Google Play Store (Android) eller Apple App Store (iOS) og søke "Navimow". Etter at du har installert appen, kan du registrere deg og logge inn.

**MERK:** Under bruk vil appen be deg om Bluetooth-, GPS-posisjonering og Wi-Fi-nettverkstilgang når det er nødvendig. For å sikre normal bruk anbefales det at du aktiverer tilgangskontrollene ovenfor. Hvis du vil ha mer informasjon, kan du se vår personvernerklæring. Gå til Innstillinger > APP > Om oss > Personvernerklæring.

#### Forbered plenen

Før du begynner å bruke Navimow til å klippe, må du klippe plenen til en høyde på ikke mer enn 6 cm (3,6 tommer for USA og Canada). Fjern rusk, hauger med blader, leker, ledninger, steiner og andre hindringer fra plenen. Sørg for at barn og kjæledyr ikke oppholder seg på plenen.

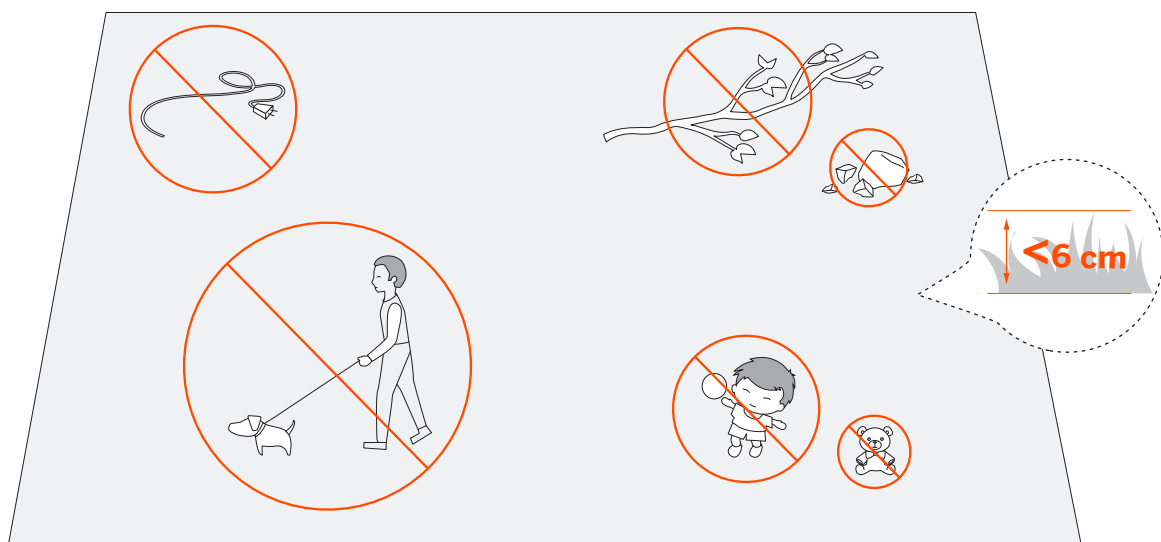

## Lad gressklipperen for første gang

En ny gressklipper kan ha lavt batterinivå etter lang tids oppbevaring. Lad gressklipperen helt opp før første gangs bruk. Plasser gressklipperen på ladestasjonen. Kontroller at ladestripen på gressklipperen og kontaktlisten på ladestasjonen har god kontakt.

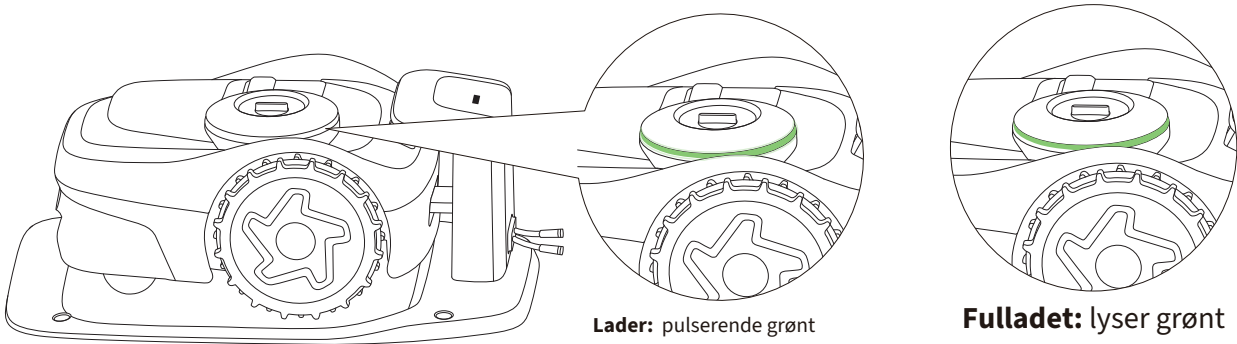
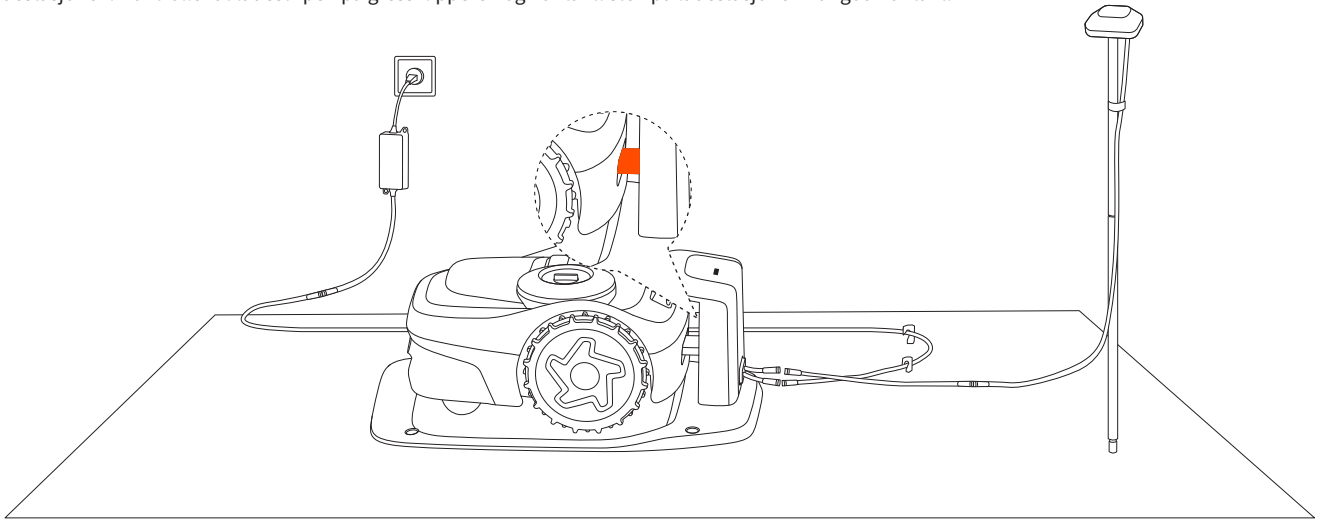

20

## 2.2 Aktivere gressklipperen

1 Trykk på OK-knappen på gressklipperen for å slå den på.

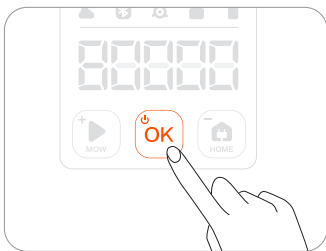

2 Koble sammen gressklipperen via Bluetooth.



3 Koble til et Wi-Fi- eller mobilnettverk.



Merk: Hvis du vil koble til et mobilnettverk, må du kjøpe 4G-modulen Navimow Access+, et tilbehør som selges separat. Hvis du vil ha mer informasjon, kan du se 1.8 Tilbehør.

## 2.3 Finn steder

De grunnleggende prinsippene for plassering av antennen og ladestasjonen er:

1. Hold en viss avstand (mer enn 2 m/6,6 fot) fra hus, trær, vegger.
2. Plasser ladestasjonen og antennen på et åpent sted uten at noe blokkerer signalet (for eksempel trekronen eller parasollen).
3. Plasser ladestasjonen og antennen på en flat, ikke-herdet bakke og hold dem stående. IKKE installer dem i en skråning.

### 2.3.1 Antenne plassering

Valg av antenneplassering er et av de viktigste trinnene i konfigureringen av gressklipperen. Antennen må installeres på et sted som gjør at den kan dele så mange samsynlige satellitter som mulig med gressklipperen fra et hvilket som helst punkt på plenen. Ellers vil gressklipperen slite med å lokalisere seg nøyaktig under klipping. Hvis du vil ha mer informasjon om de samsynlige satellittene, kan du se 2.3.3 Bekreft posisjoner ved hjelp av satellittsignal-analysator.

Retningslinjene for å finne en riktig plassering er:

- Velg et åpent område uten vegger som blokkerer utsikten i noen retning hvis mulig. Pass på at himmelen rett over antennen ikke er blokkert av trær eller tak.
- Hvis full åpenhet på alle sider ikke kan oppnås, må du i det minste holde den sørlige himmelen klar når du er på den nordlige halvkule, eller den nordlige himmelen når du er på den sørlige halvkule. (Hvis mulig, prøv å holde øst- og vestsiden fri for hindringer.)

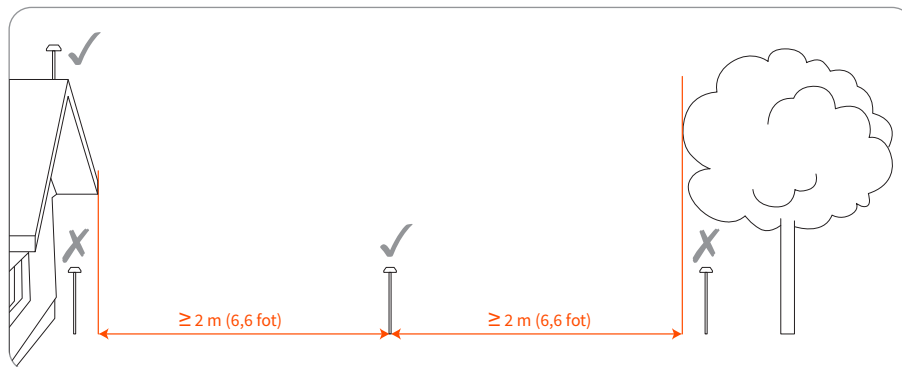

Hvis signalmottaket fortsatt er dårlig, bør du vurdere å bruke et av de offisielle Navimow-tilbehørene (se 1.8 Tilbehør):

- Antenneforlengelsesstangen for å løfte opp antennen
- Antenneforlengelsessett for å montere antennen på en vegg eller et tak for komplekse hager

### 2.3.2 Ladestasjonens plassering

Ladestasjonen bestemmer hvor gressklipperen skal stå for lading. Hvis ladestasjonen ikke er riktig plassert, kan gressklipperen mislykkes i å starte klippingen på grunn av svakt GPS-signal. Du kan plassere ladestasjonen i nærheten av antennen, eller sørge for at det er nok antall medsynlige satellitter mellom antennen og gressklipperen.

Monter ladestasjonen på et mykt og flatt underlag. Når den er plassert utenfor, skal ladestasjonen og plenen holdes på samme nivå.

- Sørg for at himmelutsikten på samme side som antennen er uhindret
- Installer den på et åpent sted uten at noe blokkerer signalet innenfor en radius på 2 m (6,6 fot)
- Ikke dekk til ladestasjonen (Navimows offisielle garasje blokkerer ikke signaler)
- Hold den unna sprinklerhoder, fontener eller andre utendørs vannsystemer
- Hold den unna transformatorstasjoner, generatorer, vannpumpestasjoner og klimaanlegg

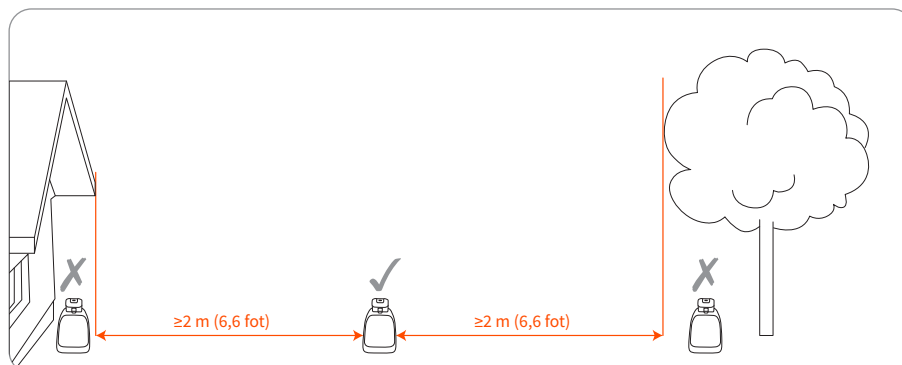

## 2.3.3 Bekreft posisjoner ved hjelp av satellittsignal-analysator

Når både gressklipperen og antennen er koblet til samme satellitt, kalles det en 'Samsynlig satellitt'. For nøyaktig posisjonering av gressklipperen krever den minst 5 samsynlig satellitter. Å ha flere samsynlige satellitter betyr at posisjoneringen er bedre.

Satellittsignal-analysatoren hjelper deg å sjekke om antennen og ladestasjonen er installert på riktig sted. Gå til Innstillinger>GRESSKLIPPER>EFLS 2.0>Satellittsignal-analysator.

Hvis resultatet sier at det er nok samsynlige satellitter, betyr det at plasseringen av ladestasjonen og antennen er OK. Hvis resultatet sier at det ikke er nok samsynlige satellitter, betyr det at du må flytte ladestasjonen og antennen til forskjellige steder. Etter det, sjekk antall samsynlige satellitter igjen.



Velg stedet nøye. Når kartet er lagret, hvis plasseringen av ladestasjonen eller GNSS-antennen endres, må du opprette et nytt kart.

## 2.4 Installer GNSS-antennen og ladestasjonen

### 2.4.1 Installer GNSS-antennen

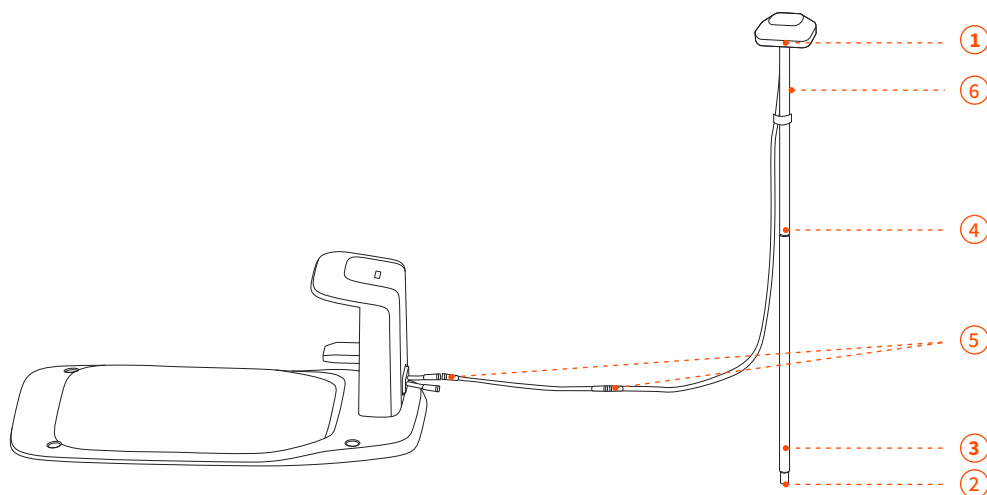

1 Fest GNSS-antennen på røret.

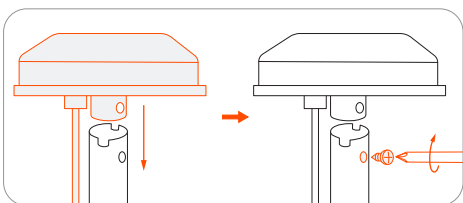

2 Brett ut basegaffelen og sett den ned i bakken.

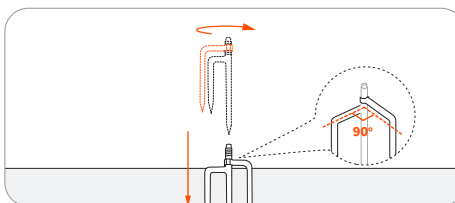

For å sikre at antennen kan kobles stabilt til ladestasjonen når installasjonen er fullført, må du sette basegaffelen helt ned i bakken.

3 Skru det nedre forlengelsesrøret på basegaffelen.

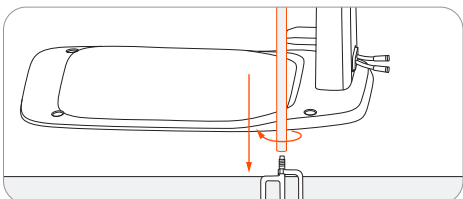

4 Skyv inn røret med antennen.

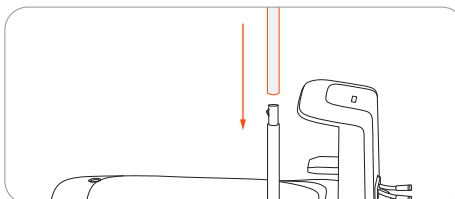

5 Koble GNSS-antennen til ladestasjonen. Hvis kablen ikke er lang nok, kan du kjøpe ekstra skjøteledninger til antennen og bruke maksimalt 3 kabler for å forlenge den totale lengden opptil 30 m (98,4 fot).

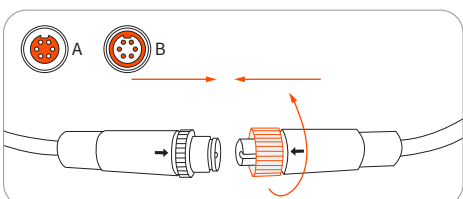

Fest mutterne tett for å hindre at vann kommer inn i dem.

6 Fest antennekablen på stangen med den medfølgende kroken og sløyfebåndet.

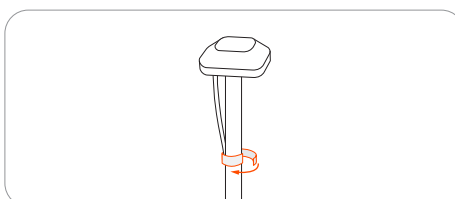

For å sikre satellittsignalet må du IKKE legge noe på antennen.



## 2.4.2 Installer ladestasjonen

1. Koble strømforsyningskabelen til strømforsyningsadapteren.

Juster hakket på strømforsyningskabelen (A) med sporet på strømforsyningsadapteren (B).

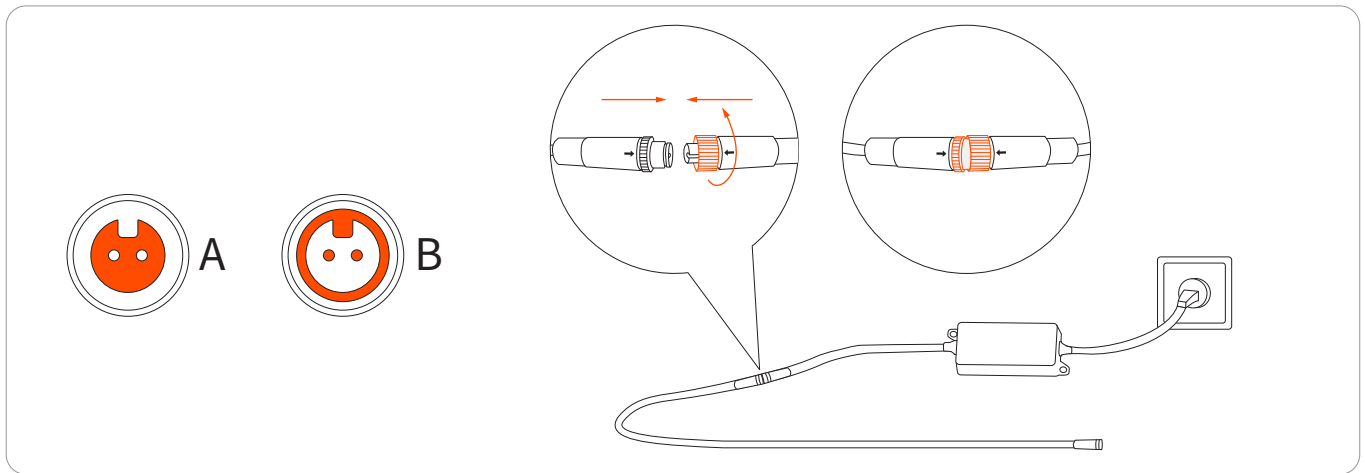

2. Koble strømforsyningskabelen til strømgrensesnittet. Vri mutterne til de er låst inn i hverandre.

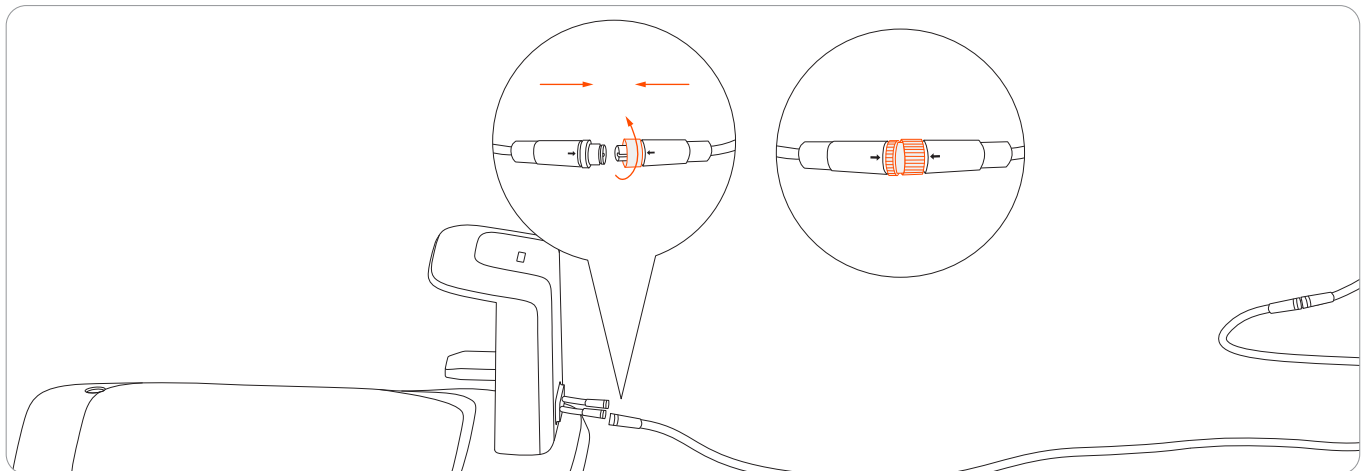

3. Sett støpselet inn i en egnet stikkontakt.

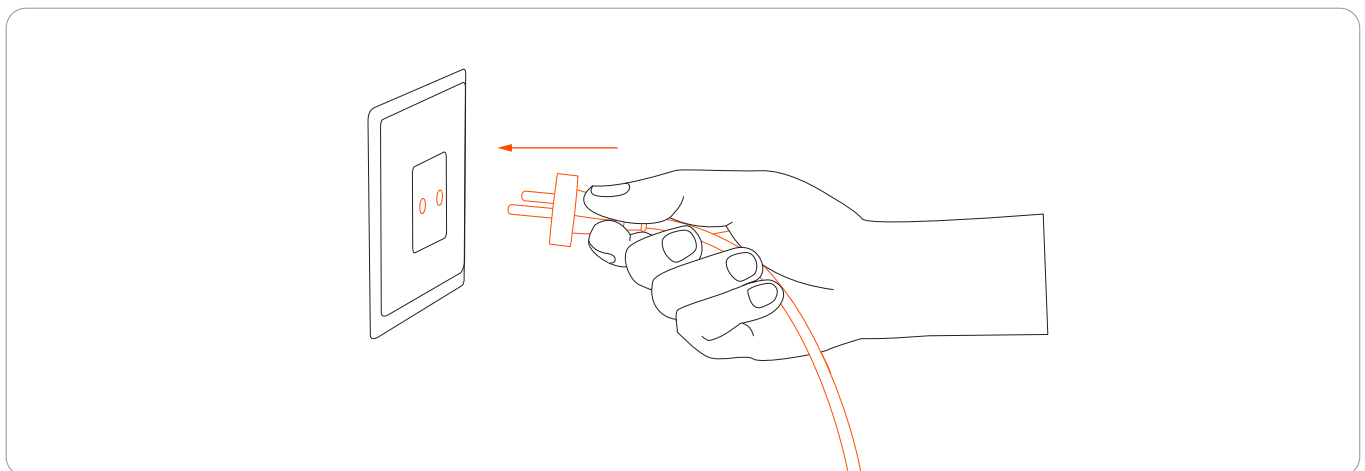

## 2.4.3 Utfør automatisk sjekk

### Kontroller ladestasjonen

Sørg for at gressklipperen ikke er i ladestasjonen. Slå på gressklipperen og vent til lyset på ladestasjonen lyser blått (tar ca. 5 minutter). Hvis lyset ikke blir blått, betyr det at du må flytte antennen.

### Kontroller gressklipperen

1. Skyv gressklipperen inn i ladestasjonen.

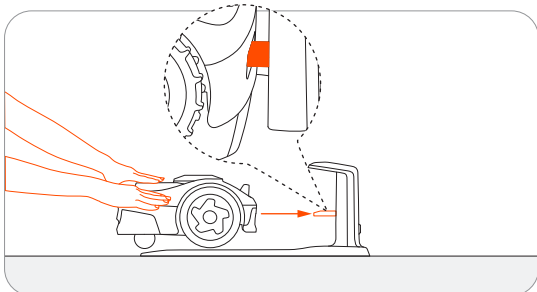

2. Vent til lyset på gressklipperen blir grønt.
3. (Valgfritt) Hvis lyset ikke lyser grønt, går du til Innstillinger > GRESSKLIPPER > EFLS 2.0 for å bekrefte plasseringer ved hjelp av satellittsignal-analysatoren. For mer informasjon, se 2.3.3 Bekreft posisjoner ved hjelp av satellittsignal-analysator.

## 2.4.4 Sikre lokasjoner

25

Hvis autosjekken er vellykket, kan du gå videre og sikre plasseringen av ladestasjonen. Hvis ikke, må du flytte antennen og ladestasjonen.

1. Fest ladestasjonen med skruene som følger med.

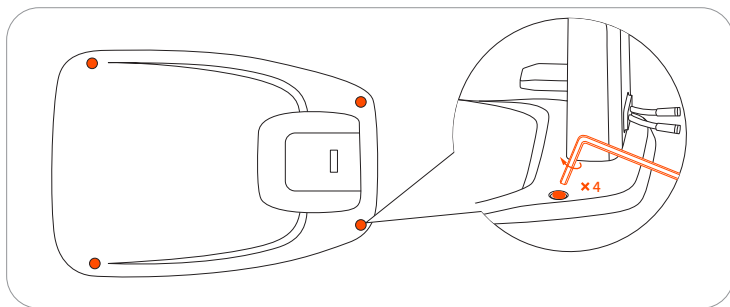

2. Fest posisjonen til kablene på bakken.

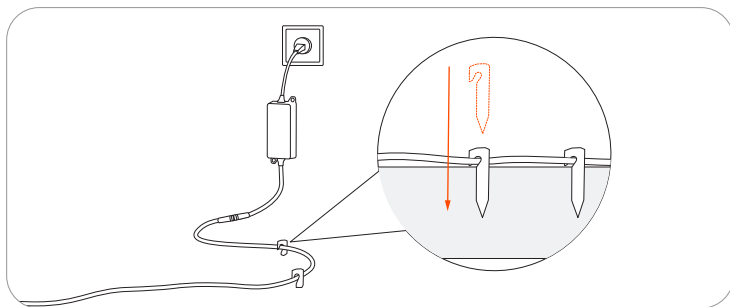

3. Sørg for at kablene ikke er plassert i klippesonene eller andre steder gressklipperen kan passere. Ellers kan kablene bli skadet.

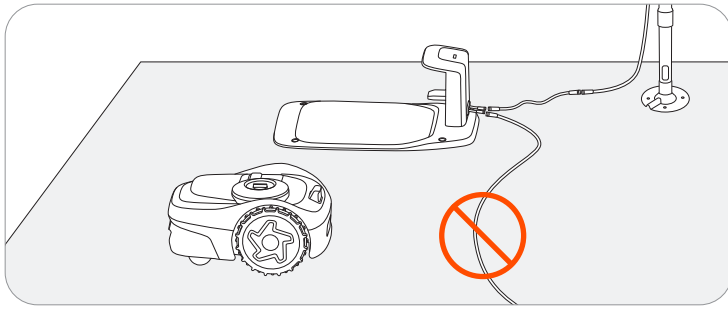

## 2.5 Oppdater til nyeste fastvare

Navimow bruker Over-The-Air (OTA) til å oppdatere fastvaren. For å få en full opplevelse av Navimow, vennligst oppdater til den nyeste fastvaren før bruk. Gå til Innstillinger>GRESSKLIPPER>Fastvareversjon.

Når du har aktivert gressklipperen, opprettholder du nettverkstilkoblingsstatusen, følger veiledningen i popup-vinduet og venter i 10–30 minutter for å fullføre fastvareoppdateringen automatisk, avhengig av nettverksforholdene. Ikke slå av eller utfør andre operasjoner under denne prosessen. Du kan begynne å bruke den etter at appen informerer om at oppdateringen er vellykket.

## 2.6 Kartlegg arbeidsområdet

### 2.6.1 Kartlegg klippeområdet

- 1 Kontroller at gressklipperen er slått på. Med Bluetooth-tilkobling kobles telefonen automatisk til gressklipperen.
- 2 Trykk på "Opprett et kart" for å starte kartlegging.

Merk: Hvis gressklipperen er i låsestatus, må du angi PIN-koden før du bruker klipperen. Standardkoden er 0000 og kan endres i Navimow app.

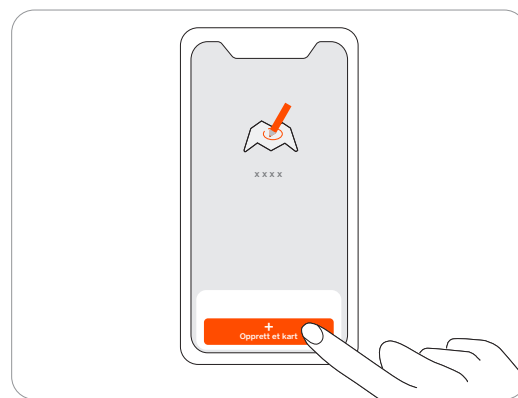
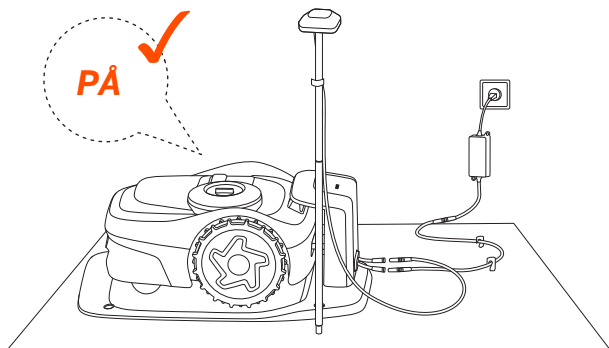

- 3 Kalibrer gressklipperen for å sikre nøyaktig posisjonering.

- 4 Finn et riktig utgangspunkt langs kanten av plenen. Hold deg innenfor 6 m (19,7 fot) fra gressklipperen under kartleggingen.

27

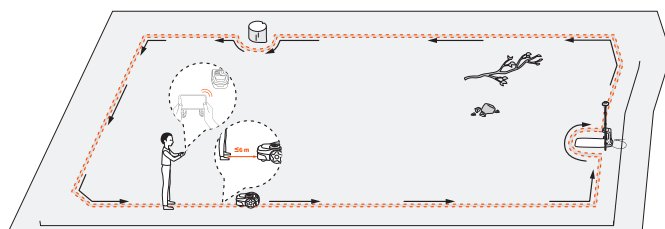
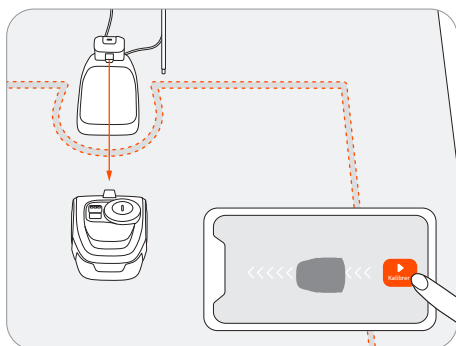

- 5 Gå langs kanten.

**Vinkel:** Pass på at du følger en rett linje med en jevn dreievinkel på ikke mindre enn 90°.

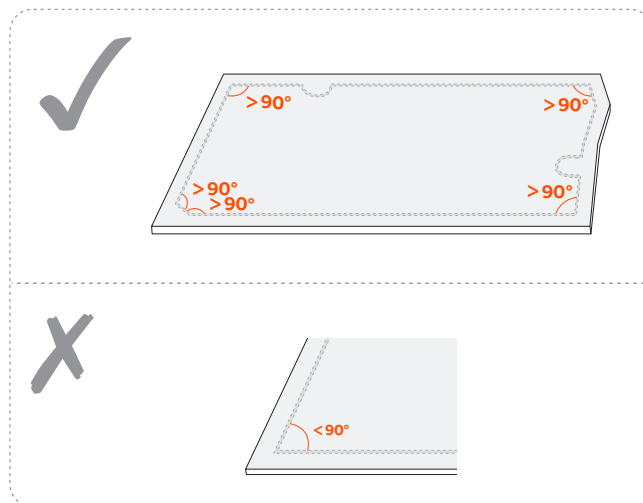
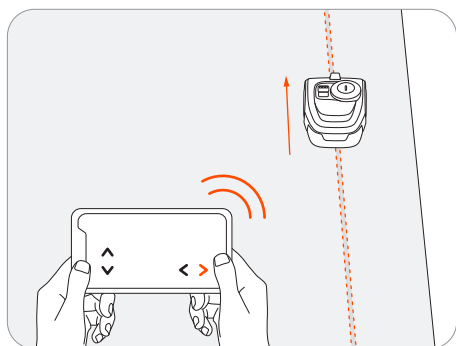

## Standard klippeområde

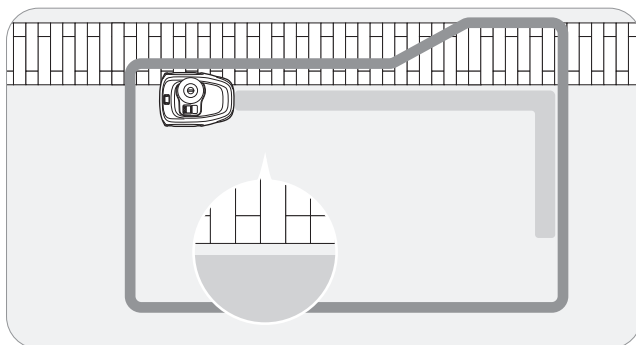
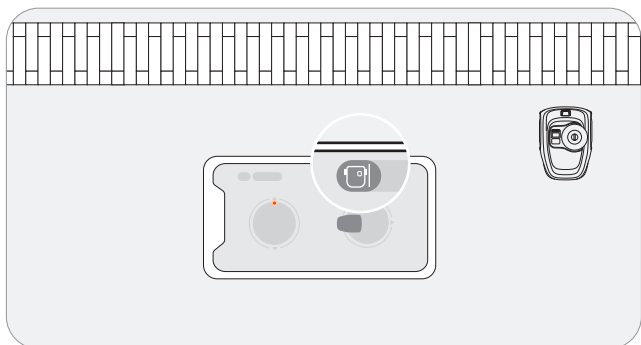

Du kan velge mellom to tilgjengelige grensealternativer, basert på den faktiske utformingen av plenen din. Standardgrensen er valgt som standard, og det anbefales å bruke den for de fleste scenarier. For instruksjoner, følg veiledningen i appen.

## Gressgrense

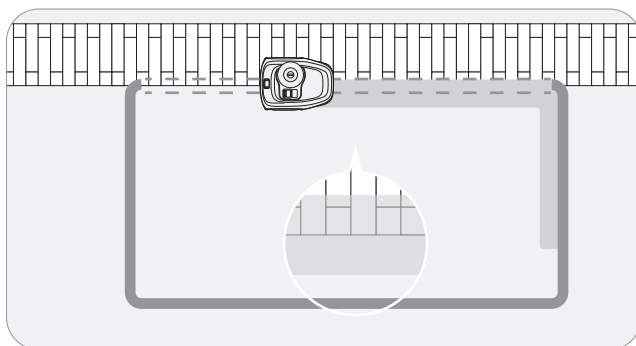
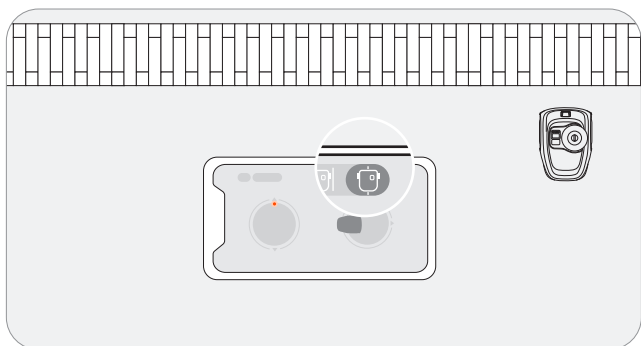



For plener der gresset møter en sti eller fortau på et jevnt nivå, kan det hende du trenger at gressklipperen delvis krysser over kanten for å trimme gresset helt opp til ikke-gressområdet. I slike tilfeller kan du velge Gressgrense. For instruksjoner, følg veiledningen i appen.

Merk: Sørg for at avstanden mellom gress og områder uten gress er mindre enn 1 cm (0,4 tommer).

## Assist Mapping

Kamerasensoren på gressklipperen fanger opp den fysiske grensen til plenen, og Assist Mapping utløses. Derfor kan gressklipperen lage grenser automatisk ved å navigere langs kantene på egen hånd, noe som gjør kartleggingen enklere.

Fjernstyr gressklipperen mot kantene av plenen. Når kameraet oppdager tydelige plenkanter, kan du bestemme om du vil starte Assist Mapping.

Når ikonet  eller  blinker øverst til høyre, trykker du på det og starter Assist Mapping.

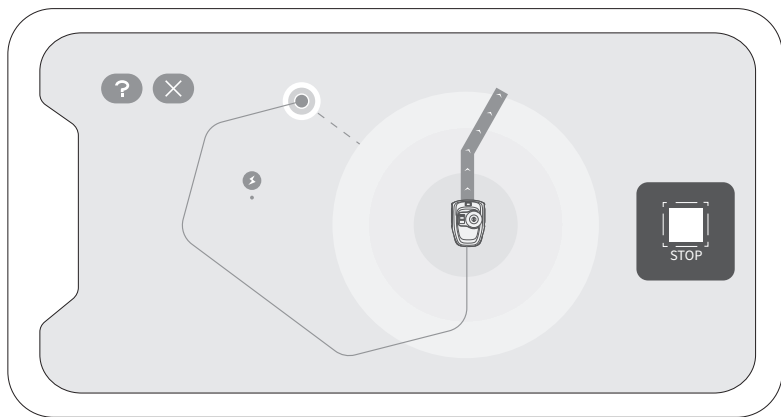

- Hold telefonen aktiv og unngå å bytte til andre apper.
- Hold deg innenfor 6 m (19,7 fot) fra gressklipperen under Assist Mapping.
- Hvis gressklipperen oppfører seg unormalt, kan du når som helst stoppe Assist Mapping og styre gressklipperen manuelt.

## 2.6.2 Opprette en avgrenset øy

Når gressklipperen treffer en hard hindring høyere enn 10 cm (3,9 tommer) (for eksempel store steiner eller en trestamme), vil den reversere og endre retningen automatisk. Du må imidlertid legge grenser for gjenstander som trenger beskyttelse eller områder du ikke vil at gressklipperen skal komme inn i, for eksempel et blomsterbed, små trær, plendekorasjoner, dam, sprinklerhoder, nye røtter, etc. Hvis du nylig har installert en trampoline eller grill på plenen, kan du også sette en avgrenset øy for å beskytte den.



Følg instruksjonene i appen. Når du trenger å avbryte området (som når du fjerner trampolinen fra plenen), er det bare å slette den via appen.

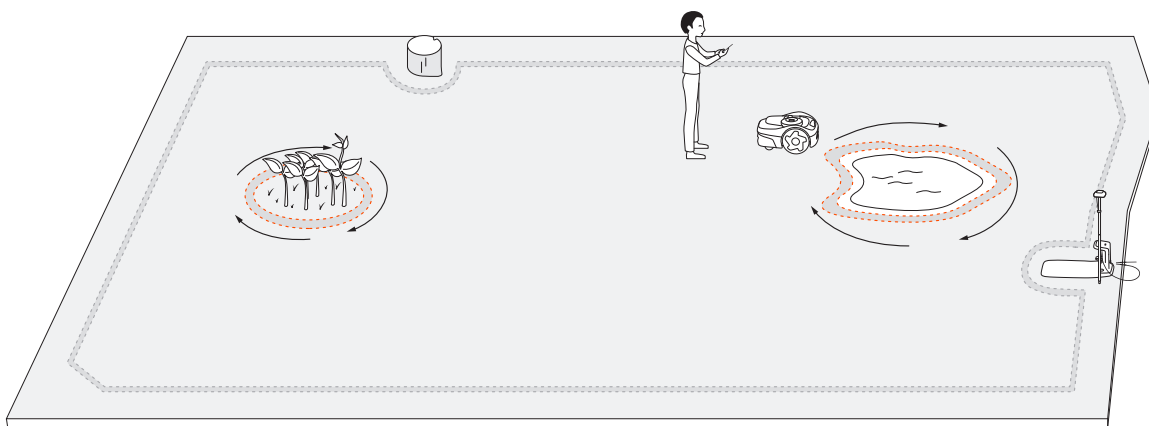

29

**MERK:** Utfør en jevn dreievinkel ved innstilling av øyene. Vinkelen må ikke være mindre enn 90°. Du må også gå langs kanten øya stilles inn. For instruksjoner, se 2.6.1 Kartlegge grensen.

## 2.6.3 Opprette en kanal

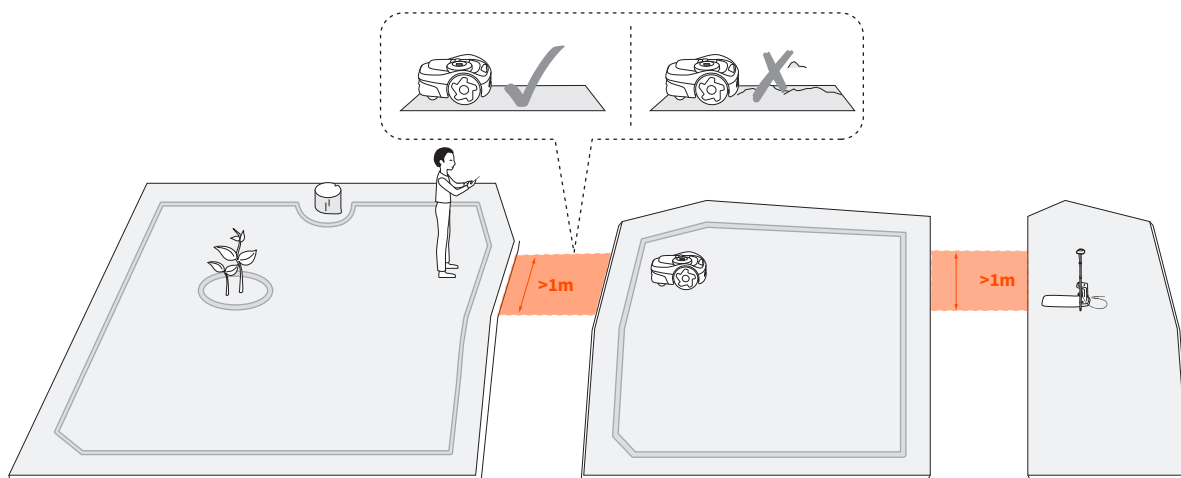

En kanal kan opprettes for å koble sammen to separate soner eller for å koble kanten av en plen til ladestasjonen.

Følg instruksjonene i appen. Hvis avstanden mellom ladestasjonen og kanten av plenen er mer enn 1 m (3,3 fot), kan du opprette en kanal manuelt.

**MERK:** Kanalen du velger å la gressklipperen passere gjennom, bør være bredere enn 1 m (3,3 fot)

## 2.6.4 Slik oppretter du en VisionFence-av sone

En VisionFence-av sone er et sted der gressklipperen automatisk slår av kameraet som brukes til å unngå hindringer, slik at gressklipperen vil passere direkte i stedet for å snu seg bort.

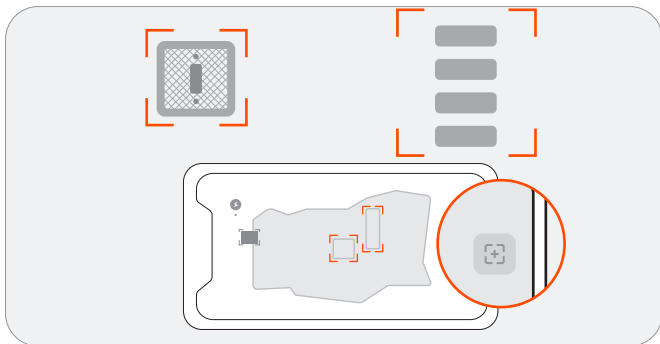

Hvis du trenger at gressklipperen passerer gjennom flate og ikke-gressområder for å oppnå en grundig klipping, kan du sette opp en VisionFence-av sone. Disse områdene kan for eksempel være steinveier eller kumlokk, der den visuelle deteksjonen fører til at gressklipperen unngår området. Følg instruksjonene i appen. Du kan justere størrelsen på en VisionFence-av sone, flytte den til et annet sted eller slette den.

## 2.6.5 Forbedre kartnøyaktigheten (valgfritt)

Hvis du vil forbedre kartnøyaktigheten, aktiverer du kameraassistert posisjonering i Innstillinger > GRESSKLIPPER > EFLS 2.0-siden.

Funksjonen for kameraassistert posisjonering bruker EFLS 2.0-teknologien til å forbedre posisjoneringsnøyaktigheten. Dette betyr at kamerasensoren brukes til å samle visuelle elementer for å danne et kart som kompenserer for tap av GPS-signal i visse områder. Når du er ferdig med å opprette eller redigere et kart, kan du bruke denne funksjonen til å korrigere kartets unøyaktighet på grunn av dårlig GPS-signal under kartleggingen. Dette forbedrer kartkvaliteten og unngår at gress ikke blir klippet eller at gressklipperen går utenfor grensene. Forbedringen starter automatisk når gressklipperen kommer tilbake til ladestasjonen. Følg instruksjonene i appen. Du kan se statusen fra statuslinjen på hjemmesiden.

Resultatet kan være ett av følgende:

- Kartnøyaktigheten er forbedret: Grenser, avgrensede øyer og kanaler er nå oppdatert med mer nøyaktig posisjonering.
- Kartnøyaktigheten ble ikke forbedret: Kartet har store områder med svært dårlig GPS-signal. Den kameraassisterte plasseringen mislyktes fordi antennen ikke er på riktig sted. Hvis du vil installere antennen et annet sted, kan du prøve å bruke satellittsignal-analysatoren for å finne en bedre plassering. Du kan sjekke appen for andre årsaker til feil.

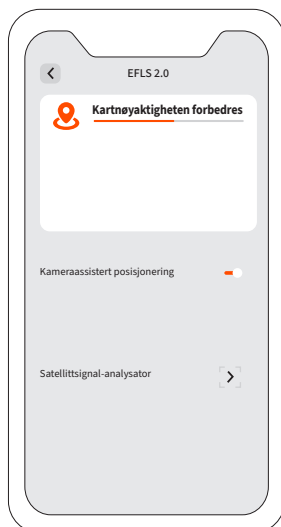

## 3. Daglig bruk

### 3.1 Klipping

#### 3.1.1 Hvordan klipper Navimow

##### Klipping langs grensen

Gressklipperen klipper langs grensen når den starter en klippeoppgave. Hvis plenens grenser har komplekse omgivelser, kan du deaktivere den ved å slå av bryteren for 'Kantklipping' i Kartadministrasjon > Rediger > Klipping for hver sone.

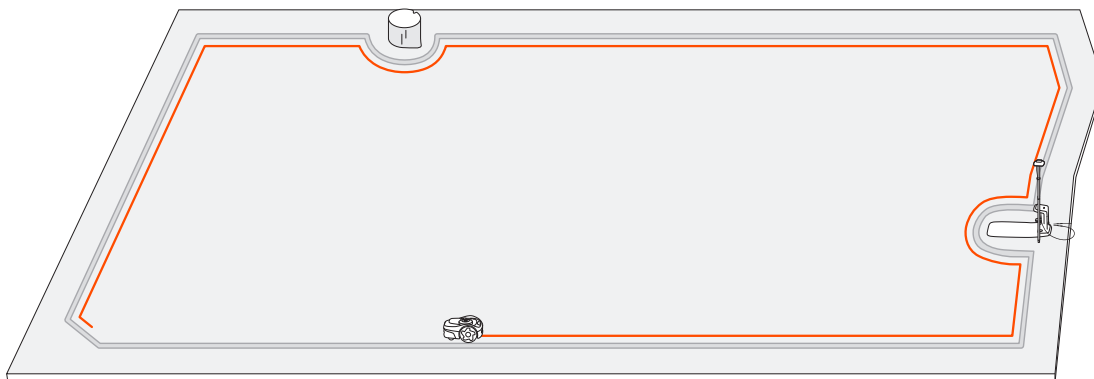

##### Klipping med systematiske mønstre

Inne i arbeidsområdet vil gressklipperen klippe plenen langs en planlagt bane beregnet av en algoritme for maksimal effektivitet.

Gressklipperen kan endre klipperetningen i henhold til dine valg. Dette for å unngå repeterende klippespor. Hvis du vil tilpasse klipperetningen for hver klippesone, kan du se Tilpasse klipperetninger i 3.1.2 Håndtere flere soner.

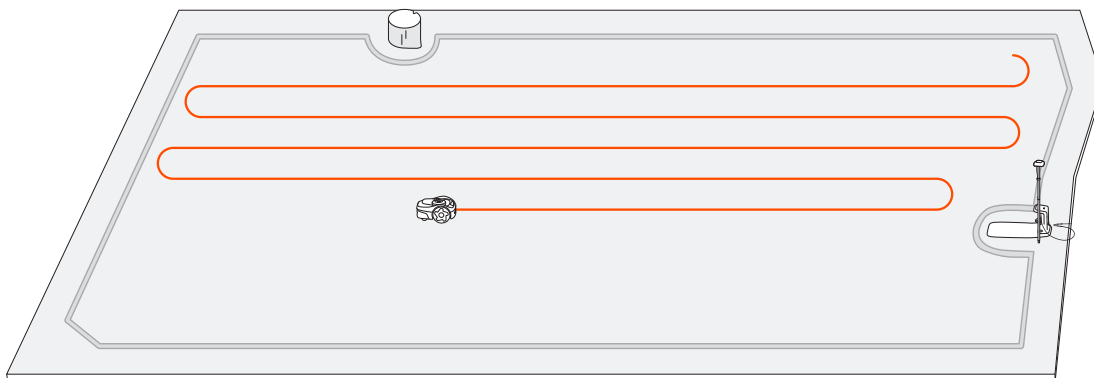



### 3.1.2 Administrere flere soner

Du kan opprette flere soner for kartet, hver sone med sitt eget unike navn og en tilpasset klipperetning og tidsplan for klipping. For manuell klipping kan du velge å klippe alle soner eller bare noen av dem. For planlagt klipping kan du sette opp tidsplaner for alle eller utvalgte soner. En sone opprettes automatisk etter at grensene for et arbeidsområde er kartlagt. Du kan fortsette å opprette flere soner (maksimalt 12) og koble dem sammen med kanaler. For instruksjoner, se 2.6.3 Opprette en kanal.

#### Gi nytt navn til sonene

1. Trykk for å velge en sone.
2. Trykk på 'Rediger' og tilpass innstillingene for den valgte sonen.
3. Trykk på "Gi nytt navn"-ikonet for å angi et navn for sonen.

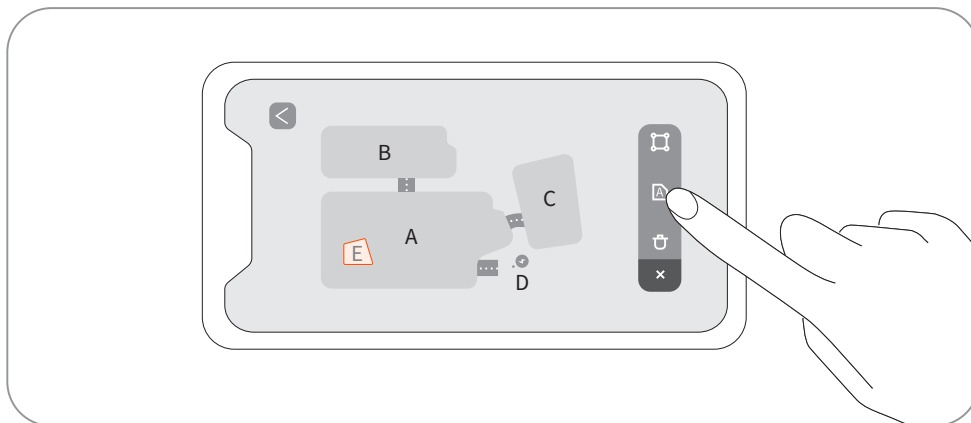

#### Tilpass klippeanvisninger

Gressklipperen kan automatisk endre klipperetningen i henhold til dine valg fra Kartstyring > Rediger > klipperetning. Du kan velge én eller flere retninger slik at gressklipperen endrer klipperetning hver gang den avslutter en klipperunde.

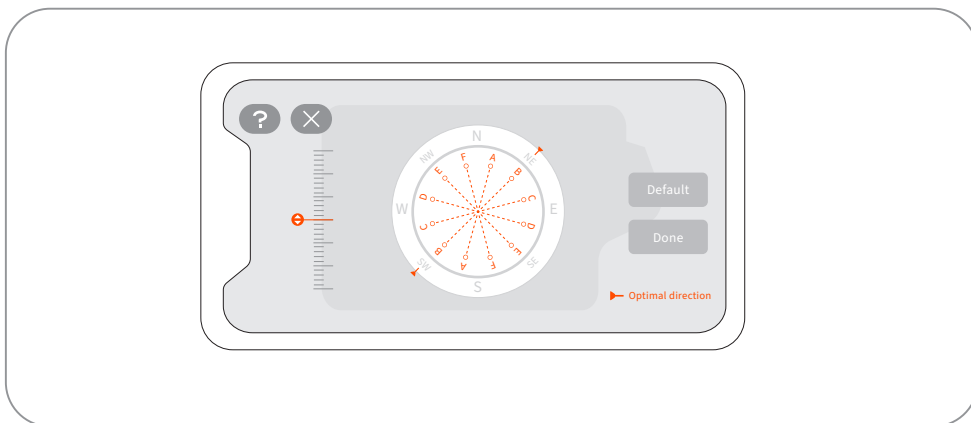

#### Opprette eller endre tidsplaner for klipping

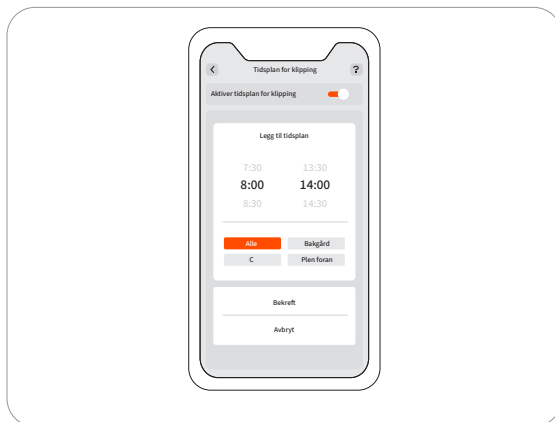
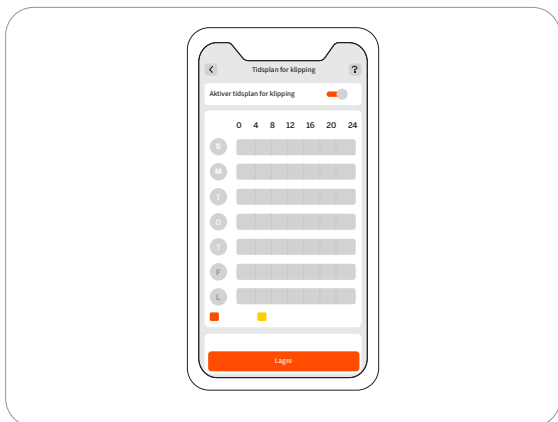

1. Gå til Innstillinger > GRESSKLIPPER > Tidsplan for klipping.
2. Velg en dag for å sette opp en tidsplan.
3. Angi starttid og sluttid for planen.
4. Velg hvilke(n) sone(r) som skal brukes i planen.
5. Trykk på 'Bekreft' for å lagre innstillingene.

### Aktivere eller deaktivere tidsplaner for klipping

Du kan deaktivere tidsplaner for klipping hvis du ikke vil at gressklipperen skal følge tidsplanen.

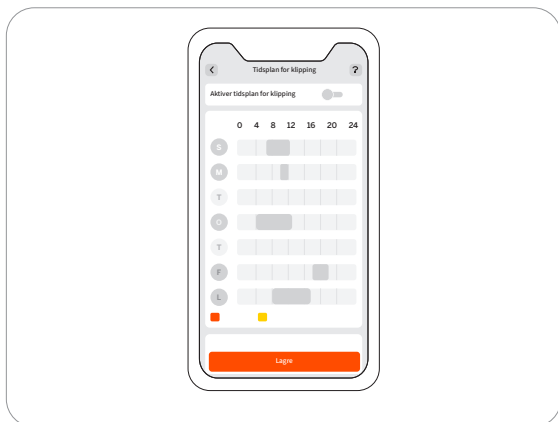

### Aktivere eller deaktivere klippesyklus

Når deaktivert – hvis klippefremgangen i de valgte sonene når 100 %, vil gressklipperen slutte å klippe og returnere til ladestasjonen selv om den planlagte slutt-tiden ikke er nådd.

Når aktivert – hvis klippefremgangen i de valgte sonene når 100 %, vil gressklipperen starte å klippe gresset en ny runde, og fortsetter å klippe til slutt-tiden nås.

## 3.2 Navimow app

### 3.2.1 Introduksjon

**Navimow app er en viktig del av Navimow, du kan bruke appen til å:**

1. Tilknytt og aktiver gressklipperen.
2. Opprett et kart (arbeidsområde) med flere klippesoner.
3. Kontroller gressklipperens status og arbeidsfremdrift, kontroller gressklipperen eksternt for å starte, stoppe eller gå tilbake til ladestasjonen osv.
4. Se og endre gressklipperens arbeidsinnstillinger (karthåndtering, klippeplaner osv.).
5. Se og endre gressklipperens sikkerhets-/funksjonsinnstillinger (Klipping om natten, Tilbakestill PIN-kode, lysinnstillinger, tyverisikring etc.).
6. Oppdater fastvare og endre nettverkstilkobling.
7. Løsne og behold eller tøm brukerdata.
8. Få brukermateriell og ettersalgstøtte via Live Chat.

### 3.2.2 Last ned, registrer, logg inn

1. Søk og last ned Navimow app via Apple APP Store eller Google Play Store.
2. Registrer deg og logg inn på kontoen din.
3. Slå på telefonens Bluetooth-funksjon og kontroller at telefonen har et nettverkssignal.

**MERKNADER:**

1. Hvis du har registrert en konto gjennom andre tjenester til Segway-Ninebot, kan du logge inn i Navimow app med kontoen og omvendt.
2. Hvis du deaktiverer Navimow-kontoen din, vil alle data relatert til Segway-Ninebot bli slettet.
3. Under bruk vil Navimow app be deg om Bluetooth (iOS og Android), plassering (iOS og Android) og Wi-Fi-tilgang (Android). For å sikre normal bruk, vennligst gi ovennevnte tilganger.
4. Hvis du bruker Navimow med en iOS-mobilenheten, må du først sørge for at mobiltelefonen din er koblet til det samme Wi-Fi-nettverket når du konfigurerer gressklipperens Wi-Fi-nettverk.

### 3.2.3 Oppdater Navimow app og fastvare

For å oppleve de nyeste funksjonene og oppdateringene må du alltid holde Navimow app oppdatert. Du vil motta et varsel for å minne deg på når det er en ny versjon av appen.

Hvis du vil kontrollere fastvareoppdateringer manuelt, går du til Innstillinger > Gressklipper > Fastvareversjon.

For å oppdatere fastvaren på en vellykket måte, må følgende betingelser være oppfylt:

- Gressklipperen står i ladestasjonen.
- Gressklipperen er koblet til et nettverk og signalet er sterkt (gjennom 4G eller Wi-Fi).
- Gjenværende batterinivå er mer enn 20 %.
- Ingen klippeoppgave er planlagt den neste timen.

Hvis du vil ha mer informasjon om oppdatering av fastvare, kan du se 2.5 Oppdater til nyeste fastvare.

## 3.2.4 Grunnleggende operasjoner

### Tilknytt gressklipperen

Etter registrering og innlogging trykker du på "Legg til enhet" for å tilknytte gressklipperen til kontoen din. Hvis du vil ha mer informasjon, kan du se 2.2 Aktivere gressklipperen.

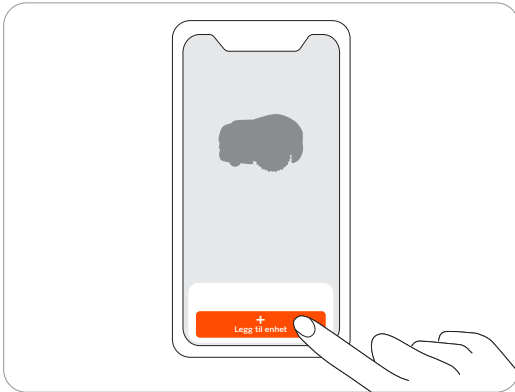

### Opprett et kart

Før du klipper plenen med Navimow, må du opprette et arbeidsområde (kart) ved hjelp av Navimow app. Klikk på "Opprett et kart", og følg instruksjonene i appen. Hvis du vil ha detaljerte trinn og tips, kan du se 2.6 Definere arbeidsområdet.

Kart kan også redigeres eller slettes på siden for innstillinger. For mer informasjon, se 3.4.1 Redigere kartet.

### Se status på hjemmesiden

Hjemmesiden viser status for gressklipperen, fremdriften i arbeidet og klippeoppgavene. Du kan velge å vise arbeidsområdet for alle soner eller valgte soner, starte eller pause klippeoppgaver og sende gressklipperen hjem. Du kan også gå til Live Chat, varslingssiden og innstillingssiden ved å trykke på ikonene øverst på hjemmesiden.

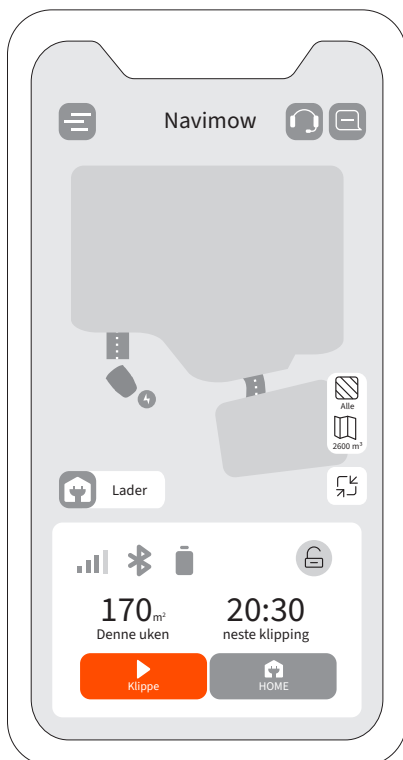

Alle/soner	 Alle	Viser om gjeldende klippeoppgave brukes på alle soner eller bestemte soner
Karthåndtering	 2600 m <sup>2</sup>	Navigerer til siden Kartbehandling
Batterinivå		Batterinivå og ladestatus
Låsestatus		Låst/ulåst. Se Hvordan skrive inn PIN-kode i 1.6 Deler og funksjoner
Bluetooth		Bluetooth koblet til. Når du er frakoblet, trykk for å koble til på nytt.
Tilkobling		Viser nettverket som gressklipperen er koblet til (Wi-Fi eller mobil), og signalstyrken
Gressklipper-status		Pågående oppgaver / Oppdatering av fastvare / Lading / På vei tilbake til ladestasjonen / Ukjent status
		Kartets nøyaktighet blir bedre/har blitt forbedret
Varsler		Varsler fra gressklipperen og appen
Innstillinger		Innstillinger for gressklipperen og appen
Live Chat		Inngang til hjelpesenteret hvor du kan finne brukermateriell og Live Chat for spørsmål eller forespørsler

## 3.3 App-varsler

### 3.3.1 Systemvarsler

Siste nytt og oppdateringer fra Navimow-teamet.

36



### 3.3.2 Enhetsvarsler

Gressklipperen vil sende deg enhetsvarsler i følgende situasjoner: oppdatering på arbeidsstatus (for eksempel klipping fullført), utskifting av blader, uventet oppførsel, unormal posisjon, osv.

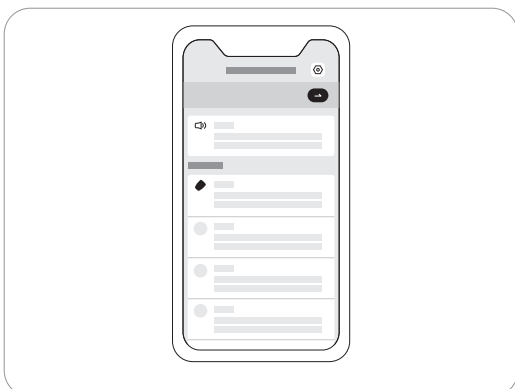

### 3.3.2 Popup-meldinger

Popup-meldinger vises midt på skjermen. En feilkode-melding vises for eksempel hvis det har oppstått en feil.

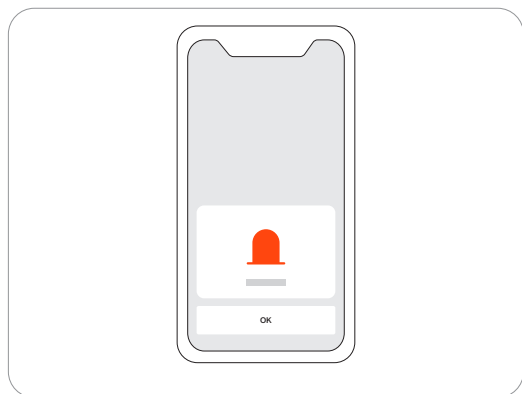

## 3.4 Innstillinger for gressklipper

### 3.4.1 Redigere kartet

Du kan redigere eller slette hele kartet i Innstillinger > GRESSKLIPPER > Karthåndtering. Kontroller at telefonen er koblet til gressklipperen via Bluetooth.

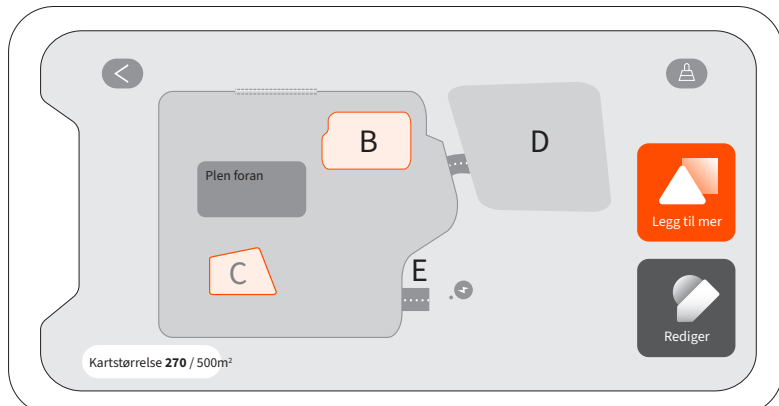

Ved å trykke på 'Rediger' kan du: Slett eller juster grensen for klippesoner, avgrensede øyer, kanaler og VisionFence-av soner. For definisjon av grense, avgrensede øyer, kanaler og VisionFence-av soner, se 2.6 Kartlegg arbeidsområdet.

**MERK:** Når du sletter en sone, slettes også elementene som er knyttet til sonen.

### 3.4.2 Tilbakestill PIN-koden

Standard PIN-kode er 0000. Du kan tilbakestille PIN-koden i Innstillinger > GRESSKLIPPER > Tilbakestill PIN-kode.

**MERK:** Det anbefales at du tilbakestiller PIN-koden etter at du har aktivert gressklipperen.

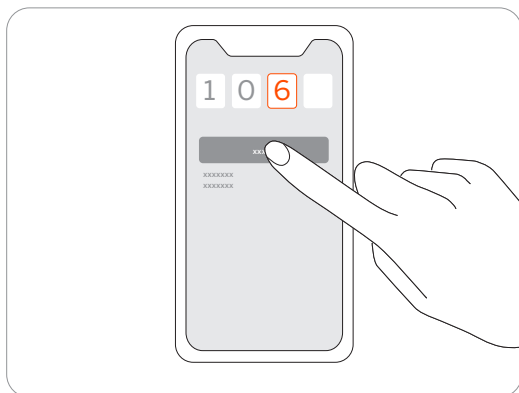

### 3.4.3 Legg til, bytt og løsne enheter

Du kan legge til flere gressklippere fra Innstillinger > GRESSKLIPPER > Bytt / Legg til enhet, og bytte til en annen gressklipper ved å velge et annet serienummer (SN) i listen. Når du løsner bindingen av gressklipperen, må du bekrefte identiteten din ved å skrive inn de skjulte tegnene i e-postadressen eller telefonnummeret ditt.

Du kan velge å beholde eller slette brukerdatabene dine etter at du har løsnet gressklipperen.

### 3.4.4 Aktivere og bruke tyverisikring

Tyverisikringsfunksjonen kan lokalisere Navimow nøyaktig og effektivt forhindre ulykker som tyveri av gressklipperen. Når du beveger deg ut av et angitt område, vil Navimow avgi en alarm og du vil motta et varsel på appen samtidig. Gå til Innstillinger > GRESSKLIPPER > Tyverisikring.

Når Tyverisikring er på, kan du stille inn geogjerde og sjekke Navimows plassering på kartet i sanntid. Hvis gressklipperen går tom for batteri, og slår seg av på vei tilbake til ladestasjonen, kan du finne ut hvor den stoppet via appen.

For Navimow i-serien må du kjøpe og installere Navimow Access+ for å aktivere tyverisikringsfunksjonen. Hvis du vil ha mer informasjon om hvordan du aktiverer Navimow Access+, kan du se 1.8 Tilbehør.

#### MERKNADER:

1. Hvis Tyverisikring er aktivert, må du angi PIN-kode på gressklipperen før du slår den av.
2. Hvis Tyverisikring er aktivert ved et uhell, må du angi PIN-kode på gressklipperen for å deaktivere alarmen og avslutte push-varslingen.
3. Forsikre deg om at 4G-tjenesten din ennå ikke er utløpt.

### 3.4.5 Justere klippehøyden

For å justere klippehøyden, vri bryteren på toppen av gressklipperen slik at pilen peker på høyden du må stille inn.

**MERK:** Klippehøyden gjelder for alle klippesoner.

For i105E og i108E kan den globale klippehøyden stilles inn mellom 2 cm og 6 cm.

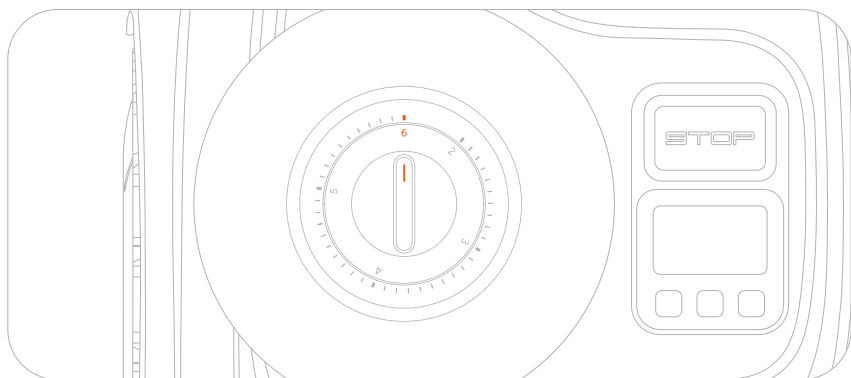

For i105N og i110N kan den globale klippehøyden stilles inn mellom 2 tommer og 3,6 tommer.

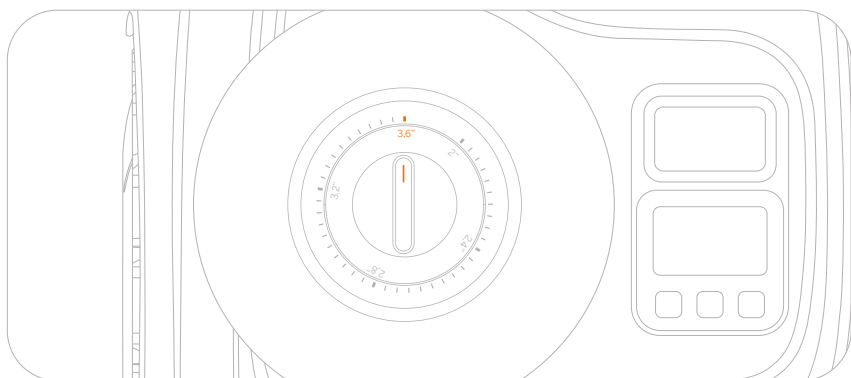

### 3.4.6 Lyd- og lysinnstillinger

Lydeffektene er aktivert som standard. Når du deaktiverer den, vil gressklipperen ikke gi noen lyder av varsel under klipping og lading.

Du kan aktivere 'Nattmodus' for å justere nattelysstyrkenivået for lysene på både ladestasjonen og gressklipperen. Lysene blir mørke om natten, og går tilbake til det normale om dagen. Nivåene kan justeres fra 'Dim' til 'Extra dim'.



### 3.4.7 VisionFence-innstillinger

Du kan aktivere 'Klipping om natten' -bryteren for å la gressklipperen klippe om natten med omgivelseslyset på og den visuelle deteksjonen på for å unngå hindringer. Gressklipperen vil ikke klippe langs grensene om natten og klippe med redusert hastighet. Når bryteren er deaktivert, går gressklipperen tilbake til ladestasjonen.

Du kan aktivere Channel Sense slik at gressklipperen kan "se" omgivelsene og intelligent passere gjennom ved å aktivt unngå hindringer eller andre gjenstander som kan skilles fra bakken. Selv når GPS-signalet er dårlig rundt kanalen, kan gressklipperen fortsatt klare å passere gjennom med visuell deteksjon.

### 3.4.8 Nettverksinnstilling

Du kan administrere nettverket som brukes av Navimow på Nettverksadministrasjonssiden. På siden for Wi-Fi-innstillinger kan du se det tilkoblede Wi-Fi-nettverket eller koble til Wi-Fi på nytt.

Hvis du har installert Navimow Access+, 4G-modulen, går du til Innstillinger > GRESSKLIPPER > Nettverk og velger å bare bruke 4G, eller bare bruke Wi-Fi, eller la systemet automatisk velge nettverkstypen for deg.

### 3.4.9 Tidssone og land

Du kan manuelt velge lokal tidssone og land eller region, slik at klippeplanene kan følge din lokale tid. Du kan aktivere modusen for sommertid hvis regionen din følger denne praksisen. På denne måten kan gressklipperen automatisk tilpasse seg din lokale tid om sommeren og vinteren.

## 3.5 App-innstillinger

Gå til Innstillinger > APP for å bla gjennom og justere de Navimow app-relaterte innstillingene.

40

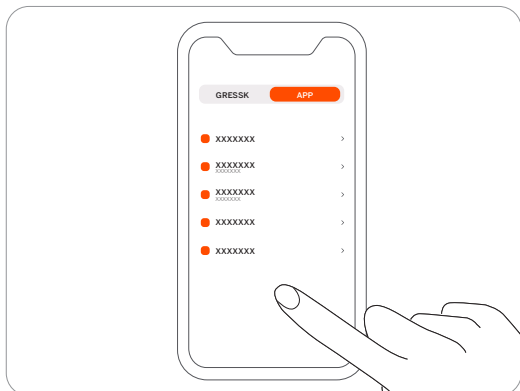

## Konto og sikkerhet

Du kan sjekke din bundne e-postadresse eller mobilnummer, endre passordet, laste ned dataene og slette kontoen din.

## Språk

Du kan sette språket til det du trenger. Hittil støttes 22 språk, som er engelsk, tysk, fransk, nederlandsk, italiensk, svensk, norsk, finsk, dansk, portugisisk, spansk, tsjekkisk, slovakisk, polsk, estisk, litauisk, latvisk, bulgarsk, ungarsk, kroatisk, rumensk og slovensk.

## Hjelp og tilbakemeldinger

Du kan se det nyeste brukermaterialet, opplæringsvideoer, FAQ og kontakte oss for støtte via Live Chat her.

## Enhet

Du kan bytte mellom metriske enheter og imperiske enheter her.

## Om

Du kan se den gjeldende appversjonen, den nyeste brukeravtalen og personvernerklæringen her.

## Logge ut

Du kan logge ut av kontoen din her, og dataene dine blir ikke slettet etter at du har logget ut.

# 4. Vedlikehold

For å oppnå bedre klipperesultater og øke levetiden, må du sørge for å holde gressklipperen ren og bladene i god stand. Inspeksjon og vedlikehold skal utføres av en voksen hver uke. Eventuelle ødelagte eller slitte deler bør byttes ut. **IKKE utfør vedlikehold når du går med åpne sandaler eller er barfot. Bruk alltid lange bukser og arbeidssko når du utfører service på gressklipperen.**

## 4.1 Rengjøring

Bruk en myk børste eller klut til å rengjøre utsiden av gressklipperen grundig. IKKE rengjør med alkohol, bensin, aceton eller andre etsende/flyktige løsemidler. Disse stoffene kan skade gressklipperens utseende og indre struktur.

For riktig dokking, inspiser og rengjør ladestasjonen med jevne mellomrom for rusk og gjørme. Forsikre deg om at alle tilkoblingsdeler på ladestasjonen, skjøteledningen og strømforsyningen ikke er blokkert.

### A. Chassis og bladskive

Hvis chassiset og bladskiven er skitten, bruk en børste eller en vannslange for å rengjøre. IKKE bruk høytrykksspyler. Samtidig må du sørge for at bladskiven roterer fritt og at bladene kan dreie fritt.

FORSIKTIG: Høytrykksvann kan lekke inn i tetningene og skade elektroniske og mekaniske deler.

### B. Bladskjerm

Sjekk bladskjermen regelmessig. Hvis gjørme, gress eller andre gjenstander samler seg på bladskjermen, fjern dem med en tørr børste eller skrape.

### C. Bakhjul (universalhjul)

Inspiser og rengjør universalhjulene regelmessig. Hvis hjulene sitter fast, vask av gjørmen og smør hjulene.

### D. Forhjul

Kontroller og rengjør forhjulene regelmessig. Fjern gressklipp eller andre gjenstander. Hvis hjulene sitter fast i gjørme eller smuss, vask dem med en vannslange.

### E. Kameralinsen

Kontroller og rengjør kameralinsen regelmessig. En skitten kameralinse kan påvirke gressklipperens ytelse.

### F. Ladeport

Sjekk om gressklipp eller smuss sitter fast inne i ladeporten, og rengjør dem i tide. Ellers kan ikke gressklipperen lades på grunn av dårlig kontakt.

### ADVARSEL

- Sørg for at gressklipperen er slått av før du rengjør den.
- Før gressklipperen snus opp ned, må den slås av.

## 4.2 Skift ut bladene

Bladskiven endrer automatisk rotasjonsretningen flere ganger under klipping for å forhindre overdreven slitasje på den ene siden. Hvis gressklipperen brukes regelmessig, anbefales det å bytte ut bladene og skruene hver 1–2 måned for å sikre sikkerheten og forbedre klipperesultatene. Bytt ut alle tre bladene og skruene samtidig for å ha et sikkert skjæresystem.

Det er sannsynlig at vått gress fester seg til bladene og den nederste delen av gressklipperen, noe som kan påvirke ytelsen og kreve hyppigere rengjøring. For optimale resultater og for å opprettholde plenens helse, er det best å unngå å klippe under kraftig regn eller når plenen er for våt.

Det er normalt at gressklipp samler seg på bladene under klipping. Utformingen av bladene gjør at de kan fortsette å rotere jevnt rundt skruene, selv når små mengder utklipp eller rusk er til stede. Denne sporadiske oppbyggingen av gressklipp skal ikke ha negativ innvirkning på gressklipperens evne til effektivt å klippe gresset. Gressklipperen er designet for å utføre sin funksjon til tross for minimal gress som samler seg på bladene over tid.

Selv om gressklipp kan fjernes når knivbladene skiftes ut hvis det er ønskelig, er det ikke nødvendig med umiddelbar handling med mindre en overdreven mengde klipp sitter fast på bladene.

### ⚠ ADVARSEL

- Bruk vernehansker når du inspiserer eller utfører service på bladene.
- IKKE bruk en elektrisk skrutrekker til å installere eller løsne bladskiven. Bruk bare riktig skruetype og originale blad som er godkjent av Navimow. Bladmodell: HA002E.
- IKKE gjenbruk skruene. Dette kan føre til alvorlig personskade.

### Hvordan skifte bladene

- 1 Slå av gressklipperen.
- 2 For å unngå riper, plasser gressklipperen på en myk og ren overflate opp ned.
- 3 Bruk en stjerneskrutrekker for å løsne de tre skruene.
- 4 Fjern skruene og bladene.

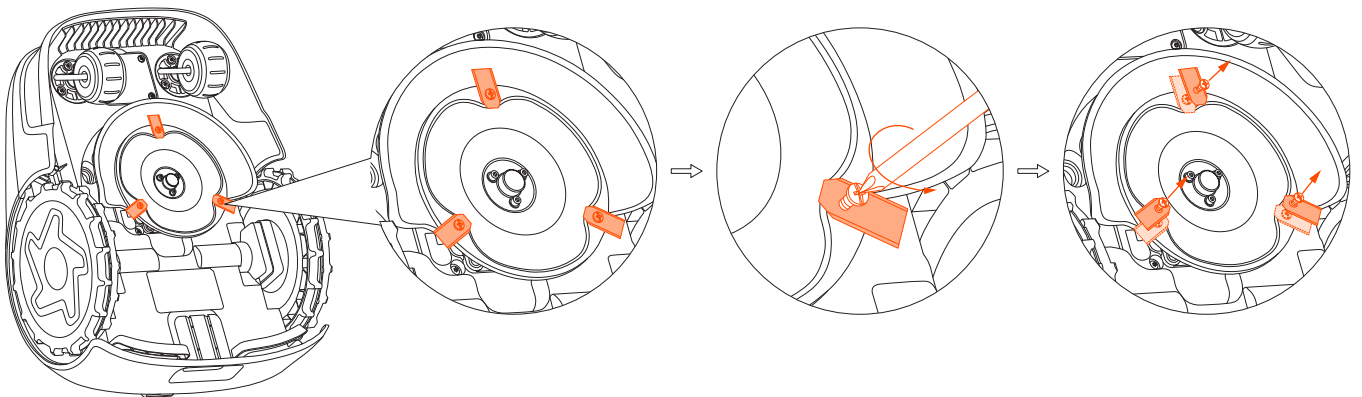

5 Fest de nye bladene og skruene (dreiemoment: 1 N m). Forsikre deg om at bladene kan dreie fritt.

Merk: Etter å ha festet bladene og skruene, vil bladene fortsatt virke løse. Dette er normalt siden bladene må spinne under klipping. Bladene er bevisst konstruert for å rotere fritt når de er festet til bladskiven. Under klippingen genererer den roterende bladskiven sentrifugalkraft, noe som får bladene til å peke utover. Denne utadgående orienteringen gjør at bladene effektivt kan klippe gresset.

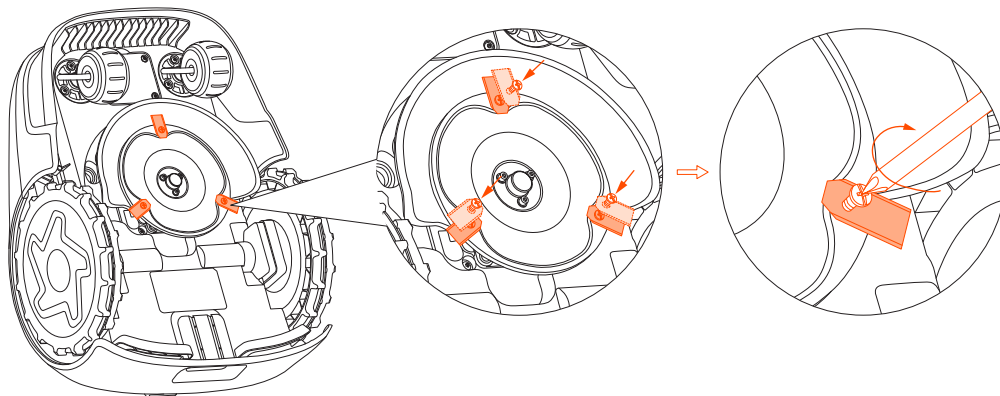

## 4.3 Transport

For å beskytte gressklipperen, bruk originalemballasjen for langtransport. Før du løfter, flytter eller på annen måte transporterer produktet, må du slå det av. Hånder forsiktig og unngå voldelig kraft, for eksempel kasting og tungt press. Aldri ta opp eller bær gressklipperen mens motoren går.

### Hvordan flytte eller løfte ordentlig

Bær gressklipperen etter håndtaket, med bladskiven vendt bort fra kroppen din.



### FORSIKTIG:

For å unngå skade på gressklipperen og/eller ladestasjonen, IKKE løft produktet når det er parkert på ladestasjonen. Fjern gressklipperen fra ladestasjonen før du løfter den.

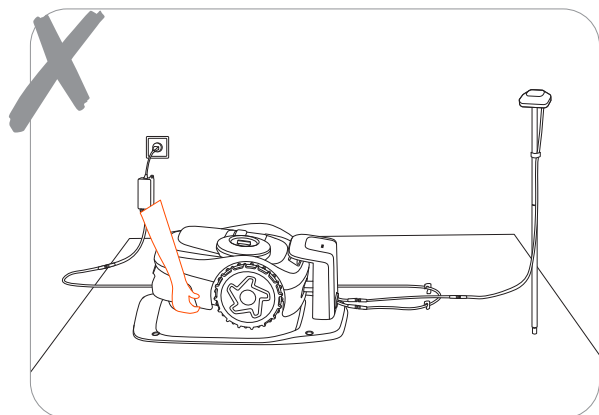

## 4.4 Batteri

- Slå av gressklipperen og lad batteriet til 85 % eller høyere før oppbevaring for å unngå overutlading og skade på de elektriske komponentene. Lad gressklipperen hver 120. dag for langvarig oppbevaring.
- Batteriskader forårsaket av overutlading dekkes ikke av den begrensede garantien.
- IKKE bruk eller oppbevar batteriet under ekstreme temperaturforhold, dvs. over 50 °C (122 °F) eller under -20 °C (-4 °F).
- Temperaturbeskyttelse aktiveres ved 0 °C (32 °F)/53 °C (127 °F), batteriet lades ikke med mindre temperaturen når 3 °C (37 °F) eller over/reducerer til 49 °C (120 °F) eller under.
- Når batteritemperaturen er for høy, eller for lav, vil ikke gressklipperen begynne å klippe. Du vil også motta et push-varsel i Navimow app.

**MERK:** Batteriets levetid avhenger av hvor ofte produktet blir brukt og den totale arbeidstiden. Når driftstiden er betydelig kortere enn vanlig per full lading eller plenen ikke er godt klippet, bør du vurdere å kontakte ettersalgsservice for å bytte batteri.

## 4.5 Strømforsyning

- Koble fra strømforsyningen:
  - Før du fjerner en blokkering;
  - Før du sjekker, rengjør eller arbeider på maskinen;
  - Etter å ha rammet et fremmedlegeme for å inspisere maskinen for skader.
- Undersøk regelmessig ledningen, støpselet, kapslingen og andre deler. Hvis det oppdages skader eller tegn på slitasje, må du slutte å bruke apparatet umiddelbart.

### ADVARSEL

- IKKE bruk en skadet strømforsyning. Hvis strømledningen er skadet, må den skiftes ut av produsenten, serviceagenten eller lignende kvalifiserte personer for å unngå fare. Hvis skjøteledningen er defekt, må du bytte den ut med den 10 meter lange kabelen godkjent av Navimow.
- IKKE koble en skadet ledning til strømforsyningen eller berør en skadet ledning eller skjøteledning før den kobles fra stikkkontakten. Skadde ledninger kan føre til kontakt med strømførende deler.
- IKKE bruk strømforsyningen med noe annet produkt eller batteri, ellers vil det være fare for personskade, brann eller elektrisk støt. Produktsikkerhet kan ikke garanteres med andre enn originale batterier.
- IKKE lad opp når batteriet lekker.
- Hold skjøteledningen borte fra bevegelige farlige deler for å unngå skade på ledningene som kan føre til kontakt med strømførende deler.

### **Anbefaling**

Koble bare gressklipperen og/eller den eksterne enheten til en forsyningskrets beskyttet med en jordstrømsenhet (RCD) med en utløsestrøm på under 30 mA.

## 4.6 Oppbevaring

- Før oppbevaring, slå av gressklipperen og lad batteriet til 85 % eller høyere for å unngå overutlading, noe som vil forårsake permanent skade.
- Oppbevares kjølig og tørt innendørs. Eksponering for sollys og ekstreme temperaturer (både varme og kalde) vil akselerere aldringsprosessen til komponentene og kan skade batteriet permanent.
- Hold gressklipperen, ladestasjonen og strømforsyningen borte fra varmekilder (som ovner, radiatorer osv.) eller kjemikalier. Beskytt strømforsyningen mot fuktighet og oppbevar den på et godt ventilert sted.

### ADVARSEL

Når det er fare for tordenvær, må du koble strømforsyningen fra stikkkontakten. Koble fra alle kabler og ledninger som er koblet til ladestasjonen. Koble til igjen når det ikke lenger er fare for torden.

## 4.6.1 Vinteroppbevaring

For optimal ytelse og lang levetid anbefales det at du oppbevarer Navimow i vintermånedene når den ikke skal være i bruk. Ved å oppbevare Navimow riktig kan du beskytte den mot tøffe vinterforhold og sikre at den fungerer når våren kommer. Kaldt vær, inkludert minusgrader og snø, kan skade følsomme komponenter i gressklipperen. Følg trinnene nedenfor:

### Hent alle verktøyene du trenger

Silikonpinner for å markere plasseringen av ladestasjonen, en skrutrekker, Navimow-boksen og emballasjematerialer.

### Sett gressklipperen til oppbevaring

1. Trekk gressklipperen av ladestasjonen. MERK: Sørg for at gressklipperen har minst 85 % batteri igjen.
2. Slå av gressklipperen.
3. Koble fra strømforsyningen og antennen.
4. Ta på vernehanskene og fjern bladene med forsiktighet.
5. Snu gressklipperen opp ned og rengjør den med en børste.
6. Bruk en vannslange til å vaske bort smuss og la gressklipperen tørke.

### Sett ladestasjonen og Navimow Garage S på oppbevaring

1. Avinstaller Navimow Garage S fra ladestasjonen og sett bort garasjen.
2. Skru av jordskruene av ladestasjonen.
3. Merk plasseringen med silikonpinnene.
4. Snu ladestasjonen opp ned og rengjør den med en børste. Bruk en vannslange til å vaske bort smuss og la ladestasjonen tørke.
5. Legg bort ladestasjonen.

### Legg antennen på oppbevaring

Hvis antennen er installert på en vegg eller et tak, bruk en plastpose eller et deksel for å dekke antennen. Hvis antennen er installert fra bakken, følger du trinnene nedenfor:

1. Fjern antennen og stangen.

Merk: Hold den trekantede delen på plass.

2. Legg bort kabelen til antennen.

## 4.6.2 Restaurering om våren

For å gjenopprette Navimow og alle installasjonene om våren, følg trinnene nedenfor:

1. Fjern alle deksel fra gressklipperen.
2. Sørg for at ladestasjonen er ren og fri for smuss. Fjern silikonpinnene som markerte stedet og fest skruene i bakken.  
Merk: Forskjellen mellom installert posisjon og fjorårets posisjon bør ikke overstige 5 cm.
3. Koble til kablene som ble koblet fra om vinteren. Kontroller kablene for eventuelle skader eller brudd, og reparer etter behov.  
Merk: Kontroller bladene for skarphet og bytt dem om nødvendig. Kontroller og rengjør kameranlinen for å sikre riktig funksjonalitet.
4. Til slutt slår du på gressklipperen og tester om gressklipperen er tilknyttet appen og fungerer som den skal.

## 4.7 Resirkulering og avhending ved utgang av levetiden

IKKE behandle dette produktet som husholdningsavfall. For informasjon om resirkulering, ta kontakt med ansvarlige for avfallshåndtering i kommunen din, eller salgsstedet.

### ADVARSEL

IKKE kast dette produktet på en søppelfylling, ved forbrenning eller ved å blande med husholdningsavfall. Fare eller alvorlig personskaade kan oppstå på grunn av de elektriske komponentene.

## 5. Vanlige spørsmål og feilsøking

Hvis du støter på produkt- eller apprelaterede problemer, vanlige problemer og spørsmål, sjekk ut FAQ-artiklene fra <https://segway-navimow.my.site.com>

## 6. Viktig informasjon

### 6.1 EC SAMSVARERKLÆRING

#### Produsent

Navn: Navimow B.V.

Adresse: Dynamostraat 7, 1014BN Amsterdam, Nederland

#### Autorisert representant

Navn: AR Eksperter B.V.

Adresse: P.O. Box 5047, 3620 AA Breukelen, Nederland

#### Deklarasjonsobjekt

Generisk betegnelse: Robotgressklipper

Produktnavn: Navimow i-serien

Type/modell: i105E/i108E

Serienummer: S4RE x åååå x åååå/S4TH x åååå x åååå/S4RK x åååå x åååå/S4TN x åååå x åååå/S4RL x åååå x åååå/S4TP x åååå x åååå  
("x" angir enhver bokstav fra A-Z unntatt O og I, "y" indikerer enhver bokstav fra A-Z unntatt O og I eller ethvert tall fra 0-9)

Denne samsvarserklæringen utstedes på produsentens eget ansvar.

Formålet med erklæringen beskrevet ovenfor er i samsvar med følgende EU-direktiver:

1. Radioutstyrsdirektivet (2014/53/EU)
2. Maskindirektivet (2006/42/EC)
3. RoHS-direktivet (2011/65/EU) og endringsdirektivet ((EU)2015/863)

Overensstemmelse med disse direktivene er fastsatt for dette produktet ved å demonstrere samsvar med følgende harmoniserte standarder og/eller tekniske spesifikasjoner:

46

EN 60335-1:2012+A11:2014+AC:2014+A13:2017+A1:2019+A14:2019+A2:2019+A15:2021

EN 50636-2-107:2015+A1:2018+A2:2020+A3:2021

EN IEC 61000-3-2:2019+A1:2021

EN 301 908-1 V13.1.1

EN 61000-3-3:2013+A1:2019

EN 301 489-1 V2.2.3

EN IEC 55014-1:2021

EN 301 489 - 3 V2.2.0

EN IEC 55014-2:2021

EN 301 489-17 V3.2.4

EN 300 220-1 V3.1.1

EN 301 489-19 V2.1.1

EN 300 220-2 V3.1.1

EN 301 489-52 V1.2.1

EN 300 328 V2.2.2

EN 301 511 V12.5.1

EN 303 413 V1.1.1

EN IEC 62311:2020

EN 50665:2017

EN IEC 63000:2018

EN 62133-2:2017

Signert for og på vegne av: Navimow B.V.

Sted: Changzhou, Kina

Dato: 2023-11-1

Navn: Crystal Zhuang

Funksjon: Sertifikathåndtering

Signatur: Crystal Zhuang

## 6.2 UKCA-ERKLÆRING OM SAMSVAR

Produsent

Navn: Navimow B.V.

Adresse: Dynamostraat 7, 1014BN Amsterdam, Nederland

Deklarasjonsobjekt

Generisk betegnelse: Robotgressklipper

Produktnavn: Navimow i-serien

Type/modell: i105E/i108E

Serienummer: S4RJ x åååå x åååå/S4TM x åååå x åååå

("x" angir enhver bokstav fra A-Z unntatt O og I, "y" indikerer enhver bokstav fra A-Z unntatt O og I eller ethvert tall fra 0-9)

Denne samsvarserklæringen utstedes på produsentens eget ansvar.

Formålet med erklæringen beskrevet ovenfor er i samsvar med følgende UK-lovgivning:

1. Radioutstyrsdirektivet 2017

2. Forskrift om levering av maskiner (sikkerhet) 2008

3. Begrensning i bruken av visse farlige stoffer i elektrisk og elektronisk utstyr 2012

Overensstemmelse med disse direktivene er fastsatt for dette produktet ved å demonstrere samsvar med følgende harmoniserte standarder og/eller tekniske spesifikasjoner:

BS EN 60335-1:2012+A11:2014+AC:2014+A13:2017+A1:2019+A14:2019+A2:2019+A15:2021

BS EN 50636-2-107:2015+A1:2018+A2:2020+A3:2021

BS EN IEC 61000-3-2:2019+A1:2021

EN 301 908-1 V13.1.1

BS EN 61000-3-3:2013+A1:2019

EN 301 489-1 V2.2.3

BS EN IEC 55014-1:2021

EN 301 489 - 3 V2.2.0

BS EN IEC 55014-2:2021

EN 301 489-17 V3.2.4

EN 300 220-1 V3.1.1

EN 301 489-19 V2.1.1

EN 300 220-2 V3.1.1

EN 301 489-52 V1.2.1

EN 300 328 V2.2.2

EN 301 511 V12.5.1

EN 303 413 V1.1.1

BS EN IEC 62311:2020

BS EN 50665:2017

BS EN IEC 63000:2018

BS EN 62133-2:2017

Signert for og på vegne av: Navimow B.V.

Sted: Changzhou, Kina

Dato: 2023-11-10

Navn: Crystal Zhuang

Funksjon: Sertifikathåndtering

Signatur: Crystal Zhuang



## 6.3 Sertifiseringer

### EUs samsvarserklæring

#### Informasjon om avhending for brukere av elektrisk og elektronisk utstyr



Dette symbolet på produktet eller på emballasjen indikerer at brukte elektriske og elektroniske produkter ikke skal blandes med usortert kommunalt avfall. For riktig behandling er det ditt ansvar å avhende utstyrsavfall ved å levere det på angitte innsamlingssteder. Avhending av dette produktet på riktig måte bidrar til sparing av verdifulle ressurser og forhindre potensielle uheldige virkninger på menneskers helse og miljøet, noe som ellers kunne oppstå ved upassende avfallshåndtering.

For å returnere den brukte enheten, vennligst bruk retur- og innsamlingssystemer eller kontakt forhandleren der produktet ble kjøpt, som er gratis. Vennligst kontakt lokale myndigheter for ytterligere detaljer om det nærmeste utpekte innsamlingsstedet.

Feil avhending av dette avfallet kan medføre straff i samsvar med din nasjonale lovgivning.

#### Informasjon om avhending for brukte batterier



Dette symbolet betyr at batterier og akkumulatører ved utløpet ikke bør blandes med usortert kommunalt avfall. Din deltakelse er en viktig del av arbeidet med å minimere uheldig virkning av batterier og akkumulatører på miljøet og på menneskers helse. For riktig resirkulering kan du returnere dette produktet eller batteriene eller akkumulatorene det inneholder til leverandøren, eller til et bestemt innsamlingssted, som er gratis.

Avhending av dette produktet på riktig måte bidrar til sparing av verdifulle ressurser og forhindre potensielle uheldige virkninger på menneskers helse og miljøet, noe som ellers kunne oppstå ved upassende avfallshåndtering.

Feil avhending av dette avfallet kan medføre straff i samsvar med din nasjonale lovgivning.

Det finnes separate innsamlingssystemer for brukte batterier og akkumulatører.

Kast batterier og akkumulatører på riktig måte på ditt lokale senter for avfallsinnsamling/resirkulering.

#### Begrensning av bruk av visse farlige stoffer (RoHS)-direktivet

Navimow B.V. erklærer herved at hele produktet inkludert deler (kabler, ledninger osv.) oppfyller kravene i RoHS-direktivet 2011/65/EU og endringen Kommisjonsdelegert direktiv (EU) 2015/863 om bruksbegrensning av visse farlige stoffer i elektrisk og elektronisk utstyr (RoHS omarbeidet eller RoHS 2.0).

#### Radioutstyrsdirektivet

Navimow B.V. erklærer herved at produktet som er oppført i denne delen overholder de grunnleggende kravene og andre relevante bestemmelser i radioutstyrsdirektivet 2014/53/EU.

#### Maskindirektivet

Navimow B.V. erklærer herved at produktet som er oppført i denne delen overholder de grunnleggende kravene og andre relevante bestemmelser i maskindirektivet 2006/42/EC.

Autorisert representant for Europa:



AR Ekspertes BV, PO. Box 5047, 3620 AA Breukelen, Nederland

Navimow B.V. erklærer herved at produktet overholder de grunnleggende kravene og andre relevante bestemmelser i RoHS-direktivet 2011/65/EU og endringen Kommisjonsdelegert direktiv (EU) 2015/863, radioutstyrsdirektivet 2014/53/EU og maskindirektivet 2006/42/EC.

Bluetooth	Frekvensbånd	2,4000–2,4835 GHz
	Maksimal RF-strøm	20 mW

## UK overholdelseserklæring

### Informasjon om avhending for brukere av elektrisk og elektronisk utstyr



Dette symbolet på produktet eller på emballasjen indikerer at brukte elektriske og elektroniske produkter ikke skal blandes med usortert kommunalt avfall. For riktig behandling er det ditt ansvar å avhende utstyrsavfall ved å levere det på angitte innsamlingssteder. Avhending av dette produktet på riktig måte bidrar til sparing av verdifulle ressurser og forhindre potensielle uheldige virkninger på menneskers helse og miljøet, noe som ellers kunne oppstå ved upassende avfallshåndtering.

For å returnere den brukte enheten, vennligst bruk retur- og innsamlingssystemer eller kontakt forhandleren der produktet ble kjøpt, som er gratis. Vennligst kontakt lokale myndigheter for ytterligere detaljer om det nærmeste utpekte innsamlingsstedet.

Feil avhending av dette avfallet kan medføre straff i samsvar med din nasjonale lovgivning.

### Informasjon om avhending for brukte batterier



Dette symbolet betyr at batterier og akkumulatører ved utløpet ikke bør blandes med usortert kommunalt avfall. Din deltakelse er en viktig del av arbeidet med å minimere uheldig virkning av batterier og akkumulatører på miljøet og på menneskers helse. For riktig resirkulering kan du returnere dette produktet eller batteriene eller akkumulatorene det inneholder til leverandøren, eller til et bestemt innsamlingssted, som er gratis.

Avhending av dette produktet på riktig måte bidrar til sparing av verdifulle ressurser og forhindre potensielle uheldige virkninger på menneskers helse og miljøet, noe som ellers kunne oppstå ved upassende avfallshåndtering.

Feil avhending av dette avfallet kan medføre straff i samsvar med din nasjonale lovgivning.

Det finnes separate innsamlingssystemer for brukte batterier og akkumulatører.

Kast batterier og akkumulatører på riktig måte på ditt lokale senter for avfallsinnsamling/resirkulering.

### Begrensning i bruken av visse farlige stoffer i elektrisk og elektronisk utstyr 2012

Navimow B.V. erklærer herved at hele produktet, inkludert deler (kabler, ledninger, og så videre) oppfyller kravene i Begrensning i bruken av visse farlige stoffer i elektrisk og elektronisk utstyr 2012.

### Radioutstyrsdirektivet 2017

Navimow B.V. erklærer herved at produktet som er oppført i denne delen overholder de grunnleggende kravene og andre relevante bestemmelser i radioutstyrsdirektivet 2017.

### Forskrift om levering av maskiner (sikkerhet) 2008

Navimow B.V. erklærer herved at produktet som er oppført i denne delen overholder de grunnleggende kravene og andre relevante bestemmelser i forskrift om levering av maskiner (sikkerhet) 2008.

Navimow B.V. erklærer herved at produktet er i samsvar med de grunnleggende kravene og andre relevante bestemmelser i Begrensning i bruken av visse farlige stoffer i elektrisk og elektronisk utstyr 2012, Radioutstyrsdirektivet 2017 og forskrift om levering av maskiner (sikkerhet) 2008.

Samsvarserklæringen kan sees på følgende adresse: <https://navimow.segway.com/HelpCenter>

Bluetooth	Frekvensbånd	2,4000–2,4835 GHz
	Maksimal RF-strøm	20 mW

## 6.4 Begrenset garanti

### Begrenset garanti og voldgiftsavtale

MERKNAD: LES DENNE BEGRENSEDE GARANTIEN OG VOLDGIFTSAVTALE OG BEHOLD DENNE AVTALEN FOR FREMTIDIG REFERANSE. DENNE AVTALEN INNEHOLDER BEGRENSEDE GARANTIKLAUSULER FOR FORBRUKERE I EUROPA OG VOLDGIFTSKLAUSULER MED HENSYN TIL NAVIMOW («PRODUKT») OG NOEN OG ALLE TRANSAKSJONER OG KRAV I RELATERT TIL OG/ELLER SOM OPPSTÅR FRA PRODUKTET. DETTE ER EN BINDENDE JURIDISK AVTALE ("AVTALE") MELLOM DEG (ENTEN EN ENKELTPERSON ELLER ENHET) OG PRODUSENTEN ("NAVIMOW"), NAVIMOW B.V. ("NAVIMOW") OG DERES TILKNYTTEDE SELSKAPER (INKLUDERT, MEN IKKE BEGRENSET TIL, MORSELSKAP, DATTERSELSKAP, TILKNYTTEDE SELSKAPER, FORGJENGER, PÅFØLGENDE SELSKAP, ADMINISTRATORER, ETTERFØLGERE, STEDFORTREDERE, LEDERE, LEDERE, ANSATTE, MEDLEMMER, AKSJONÆRER OG AGENTER, ADVOKATER, FORSIKRINGSSELSKAPER ELLER REASSURANDØRER) (SAMLET KALT "NAVIMOW-PARTER"), NAVIMOW-FORHANDLERE (SOM DEFINERT NEDENFOR) OG DERES TILKNYTTEDE SELSKAPER (SAMLET KALT «NAVIMOW-FORHANDLERE»).

KJØP AV PRODUKTET, ÅPNING AV PRODUKTPAKKEN, BRUK AV PRODUKTET, OPPBEVARING AV PRODUKTET, UTNYTTELSE AV FORDELENE I DENNE AVTALEN ELLER ELEKTRONISK GODKJENNING AV DENNE AVTALEN, SKAL UTGJØRE GODKJENNELSE AV DENNE AVTALEN. DERSOM DU, SOM FORELDER ELLER FORMYNDER, KJØPER DETTE PRODUKTET PÅ VEGNE AV ELLER FOR BARN DINE, SAMTYKKER DU OG GODKJENNER PÅ ALLE MÅTER VILKÅRENE OG BETINGELSENE I AVTALEN, OG SAMTYKKER AT BÅDE DU OG DINE BARN SKAL BINDES AV DENNE AVTALEN. DU ERKJENNER OG SAMTYKKER AT DU HAR FÅTT TILSTREKKELIG MELDING OM DENNE AVTALEN, OG SAMTYKKER TIL DENNE AVTALEN.

### Registrer produktets serienummer

Registrer produktets serienummer under. Du finner serienummeret på utsiden av fraktboksen eller på bunnen av produktet.

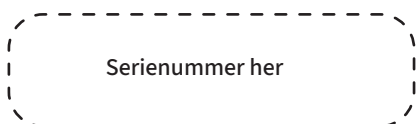

### Kontakter

Produktet er produsert og distribuert av Navimow B.V. ("Navimow").

### 1. Begrenset garanti

Denne begrensede garantien dekker kun mangler på materiale eller kvalitet på produktet og komponentene når produktet og komponenter dertil brukes under normale og ordinære forhold. Hvis det oppstår en defekt som dekkes av denne begrensede garantien, vil Navimow og/eller andre Navimow-parter etter eget skjønn reparere eller erstatte det defekte produktet eller komponentene derav i samsvar med denne begrensede garantien, eller datoen den ble aktivert (den senere datoen gjelder) fra en av Navimow, Navimows autoriserte forhandler, Navimows autoriserte distributør eller en autorisert forhandler (hver en "Navimow-forhandler" eller samlet kalt "Navimow-forhandlere").

Produkter dekket av denne garantien	Begrenset garantiperiode
i105E, i108E	3 år
Batteripakke og strømadaptere	2 år

Blader betraktes som engangsutstyr og dekkes ikke av denne garantien.

DENNE BEGRENSEDE GARANTIEN ER DEN ENESTE UTTRYKTE GARANTIEN SOM GJELDER FOR PRODUKTET OG DETS KOMPONENTDELER, TILBEHØR OG SERVICEREPARASJONER. NAVIMOW OG NAVIMOW-PARTER FRASKRIVER SEG ALLE ANDRE UTTRYKKELEGE GARANTIER. NAVIMOW OG ANDRE NAVIMOW-PARTER BEGRENSENER VARIGHETEN OG RETTSMIDLENE TIL ALLE UNDERFORSTÅTTE GARANTIER, INKLUDERT UTEN BEGRENSNING GARANTIER FOR SALGBARHET OG EGNETHET FOR ET BESTEMT FORMÅL, UANSETT OM DETTE OPPSTÅR VED LOV, FORHANDLINGS-, YTELSESFORLØP, HANDELSBRUK ELLER ANNET, TIL VARIGHETEN AV DENNE UTTRYKKELEGE BEGRENSEDE GARANTIEN. DENNE BEGRENSEDE GARANTIEN BESKRIVER TJENESTEN SOM ER TILGJENGELIG FOR DEG DERSOM DITT PRODUKT TRENGER GARANTISERVICE. DENNE BEGRENSEDE GARANTIEN ER EN TILLEGGSGARANTI, SOM IKKE PÅVIRKER ELLER BEGRENSENER DE LOVBESTEMTE RETTIGHETENE DU KAN HA SOM FORBRUKER, FOR EKSEMPEL MED HENSYN TIL SAMSVAR, OG DU KAN HA TILLEGGSBESKYTTELSE I HENHOLD TIL LOKALE LOVER.

### 2. Serviceprosedyre med begrenset garanti

Navimows online-tjenester er tilgjengelige på [navimow.segway.com](http://navimow.segway.com). Hvis du mener at produktet eller en komponent er defekt og/eller ikke fungerer som det skal under din bruk av produktet. SLUTT UMIDDELBART Å BRUKE PRODUKTET, OG OPPBEVAR PRODUKTET PÅ RIKTIG MÅTE. FORTSATT BRUK AV PRODUKTET UNDER SLIK EN OMSTENDIGHET KAN FORÅRSAKE ALVORLIG KROPPSSKADE ELLER TIL OG MED DØD FOR DEG ELLER ANDRE OG/ELLER FORÅRSAKE SKADER PÅ EIENDOM.

Deretter må du umiddelbart kontakte Navimow på support-navimow@rlm.segway.com. eller fra Live Chat via appen, Navimows tekniske støttepersonell er tilgjengelig for å hjelpe deg online med å diagnostisere feilen og eventuelt gi ytterligere instruksjoner. Hvis garantiservice kreves, må du forberede følgende materiell, inkludert (i) bevis på opprinnelig kjøp av produktet, (ii) produktets serienummer og (iii) beskrivelse av en eventuell feil. Når du har bekreftet at du er kvalifisert for begrenset garanti og/eller tjenester, bør du oppgi navn, e-postadresse, postadresse og telefonnummer, så vil vi veilede deg slik at du får vår service.

Hvis du vil levere det defekte produktet til service, skal du være ansvarlig for transportkostnadene og risikoen for tap og skade som kan oppstå under forsendelse fra deg til Navimow og fra Navimow til deg. Du må inkludere det defekte produktet eller komponenten i den originale eller en Navimow-godkjent emballasje, som leveres på din omkostning, til forsendelse av produktet til Navimow. Du skal beskytte, holde Navimow skadesløs og ufarlig for tap og/eller skader som kan forårsakes av feilaktig emballasje eller forsendelse av produktet eller komponenten til Navimow.

En autorisert tjenesteleverandør eller Navimow-forhandler vil kontrollere ditt returnerte produkt. Hvis Navimow med rimelighet fastslår at problemet ikke dekkes av den begrensede garantien, vil Navimow gi deg beskjed og informere deg om service- eller erstatnings alternativer tilgjengelige for deg på avgiftsbasis. Ellers vil Navimow returnere produktet til deg ubehandlet og i så fall vil du være ansvarlig for fraktkostnadene og forsikring for forsendelse av produktet fra Navimow til deg. I tilfeller tjenester ikke dekkes av den begrensede garantien, og du avviser en betalt tjeneste anbefalt av Navimow-parter og/eller Navimow-forhandler, forstår og erkjenner du at unnlatelse av å reparere og/eller tjenester på produktet kan øke risikoen for fall og/eller produktfeil som kan føre til alvorlige materielle skader, alvorlig personskade eller død, og du samtykker i at dette er ditt informerte samtykke til å ta en slik risiko.

For retursending kvalifisert for garantibeskyttelse og/eller tjenester, vil Navimow forsyne defekte produkter med nye eller renoverte deler av samme eller lignende type uten kostnad for deg. Deler erstattet av Navimow beholdes av og forblir Navimows eiendom. I en slik situasjon betaler Navimow rimelige fraktkostnader for retur av produktet til deg.

### 3. Berettigelse til begrenset garanti

3.1 Din serviceforespørsel må mottas av Navimow innen den begrensede garantiperioden som beskrevet over, og Navimow skal motta produktet i samsvar med serviceprosedyren for begrenset garanti som definert over.

3.2 Produktet ditt må være kjøpt fra en autorisert Navimow-forhandler.

3.3 Du må fremlegge original kjøpskvitting.

3.4 Produktet ditt må ha serienummer som er leselig, uhemmet, upåvirket og umodifisert.

3.5 Alle inngrepssikrede tetninger skal være intakte, på plass og umodifisert.

### 4. Ekskluderte begrensede garantier

Denne begrensede garantien beskriver tjenesten som er tilgjengelig for deg hvis produktet krever garantiservice, og du kan ha tilleggsbeskyttelse i henhold til lokale lover. Denne begrensede garantien dekker ikke og ekskluderer skader på produktet eller komponenter derav forårsaket av:

4.1 Misbruk, feil bruk, hensynsløshet, uaktsomhet eller kommersiell bruk.

4.2 Feilaktig lading, oppbevaring, vedlikehold eller drift av produktet, som ikke samsvarer med instruksjonene eller begrensningene gitt i brukermaterialet.

4.3 Bruk av produktet som ikke er i samsvar med gjeldende lover og regler.

4.4 Bruk av produktet av personer med utilstrekkelig erfaring.

4.5 Ulykke, kollisjon, brannskade, vannskade, kjemisk skade, bruk av produktet over eller under produktets arbeidstemperatur, høytrykkspyling, jordskjelv, fallskade.

4.6 Modifikasjon av mekaniske deler, modifikasjon av elektroniske deler eller modifikasjon av programvare innebygd i produktet.

4.7 Service, reparasjon og vedlikehold av uautoriserte leverandører.

4.8 Kosmetiske skader.

4.9 Bruk av produktet med tredjeparts produkt, komponent eller tilbehør.

4.10 Normal forringelse av slitasjedeler.

4.11 Bruk av produktet med forfalt slitasje på deler.

### 5. ANSVARFRASKRIVELSE OG BEGRENSNING

5.1 NAVIMOW-PARTER PÅTAR SEG IKKE, ELLER AUTORISERER IKKE NOEN TIL Å PÅTA SEG PÅ DERES VEGNE, NOEN ANNEN FORPLIKTELSE ELLER ANSVAR I FORBINDELSE MED PRODUKTET, DETS KOMPONENTER, TILBEHØR, SERVICEREPARASJONER ELLER DENNE BEGRENSEDE GARANTIEN.

5.2 NAVIMOW-PARTER OG NAVIMOW-FORHANDLERE ER IKKE ANSVARLIG FOR TAP AV BRUK AV ET PRODUKT, DETS DELER, TILBEHØR, ELLER FOR NOE ULEMPE ELLER ANDRE TAP ELLER SKADER SOM KAN FORÅRSAKES AV EN FEIL I ET PRODUKT, DETS KOMPONENTER, TILBEHØR, SERVICEREPARASJONER, ELLER FOR EVENTUELLE TILFELDIGE ELLER FØLGESKADER SOM KAN OPPSTÅ SOM RESULTAT AV EN FEIL I ET PRODUKT, DETS KOMPONENTER, TILBEHØR ELLER SERVICEREPARASJON. NOEN LAND TILLATER IKKE EKSKLUSJON ELLER BEGRENSNING AV TILFELDIGE ELLER FØLGESKADER. DERFOR KAN OVENSTÅENDE BEGRENSNING ELLER EKSKLUSJON IKKE GJELDE FOR DEG I DEN OMFATNING DET TILLATES I GJELDENDE LOV.

5.3 I INTET TILFELLE OVERSTIGER NAVIMOW-PARTERS OG NAVIMOW-FORHANDLERES TOTALT OG SAMLET ANSVAR FOR ALLE KRAV UNDER ALL GJELDENE LOV ELLER TEORI, FELLES ELLER SÆRSKILT, SOM OPPSTÅR AV ELLER ER RELATERT TIL KJØP AV PRODUKTET, BRUK AV PRODUKTET, KONTRAKTBRUDD, ERSTATNINGSRETTLIGE FORHOLD (INKLUDERT UAKTSOMHET) ELLER ANNET, PLIKTEN TIL Å REPARERE ELLER ERSTATTE NOE DEFEKT PRODUKT, YTTERLIGERE UNDERLAGT NAVIMOWS ENE OG EKSKLUSIVE DISKRESJON. NAVIMOW-PARTER OG NAVIMOW-FORHANDLERE SKAL UNDER INGEN OMSTENDIGHETER VÆRE ANSVARLIG OVERFOR PERSONER FOR FØLGENDE, INDIREKTE, TILFELDIGE, SPESIELLE, EKSEMPLARISKE, PUNITIVE ELLER UTVIDEDE SKADER SOM OPPSTÅR FRA, ER RELATERT TIL, OG/ELLER I FORBINDELSE MED KJØP AV PRODUKTET, ETHVERT BRUDD PÅ DENNE AVTALEN ELLER PRODUSENTENS PLIKTER UAVHENGIG AV (A) OM SLIKE SKADER VAR OVERSKUELIGE, (B) OM NAVIMOW ELLER ANDRE NAVIMOW-PARTER BLE INFORMERT OM MULIGHETEN AV SLIKE SKADER, OG (C), DEN JURIDISKE ELLER RETTLIGE TEORIEN (KONTRAKT, ERSTATNINGSRETTSLIG FORHOLD ELLER ANNET) SOM KRAVET ER BASERT PÅ MED MINDRE SLIKE BEGRENSNINGER OG UNNTAK ER FORBUDT I GJELDENE LOV. OVENNEVNT BEGRENSNINGER ELLER UTELUKKELSER GJELDER SELV OM EN FORURETTET KUNDES ELLER ANDRE PERSONERS (SOM KAN HA RETT ELLER KRAV I HENHOLD TIL DENNE AVTALEN VED LOV ELLER RETTMESSIG KRAV) RETTSMIDLER I HENHOLD TIL DENNE AVTALEN MISLYKKE I SITT VESENTLIGE FORMÅL. I TILFELLE NOEN LAND IKKE TILLATER EKSKLUSJON ELLER BEGRENSNING AV VISSE ELLER ALLE DE OVENNEVNT BEGRENSNINGER ELLER UNNTAK IKKE ER TILLATT I HENHOLD TIL LOV, KAN DE IKKE GJELDE FOR DEG. NOEN LAND TILLATER IKKE EKSKLUSJON ELLER BEGRENSNING AV TILFELDIGE ELLER FØLGESKADER. DERFOR I DEN UTSTREKNING SLIK BEGRENSNING ELLER EKSKLUSJON IKKE ER TILLATT AV LOVEN, KAN OVENSTÅENDE BEGRENSNING ELLER EKSKLUSJON IKKE GJELDE DEG.

5.4 I den grad det er tillatt i henhold til gjeldende lov, fraskriver NAVIMOW-PARTER og NAVIMOW-FORHANDLERE seg ethvert ansvar, og er derved ikke ansvarlig for skader, inkludert men ikke begrenset til død, personskade eller skader på eiendom som oppstår på grunn av eller i forbindelse med noen opptreden (inkludert mislighold), handling, passivitet, dåd (inkludert manglende handling), unnlattelse eller uaktsomhet av autoriserte eller uautoriserte forhandlere, distributører, grossister, detaljister, tjenesteleverandører eller tredjeparter involvert i distribusjonen av produktet eller tjenestene dertil. I den grad det er tillatt i gjeldende lov, skal de eksplisitte garantiene, hvis noen, gitt heri, være de eneste garantiene og fremstillingene fra NAVIMOW-PARTER overfor DEG, enhver forbruker og/eller sluttbruker. NAVIMOW-PARTER er ikke ansvarlige for andre garantier og/eller fremstillinger som kan gis og/eller leveres av en annen person, med mindre NAVIMOW-PARTER har i skriftlig form eksplisitt autorisert slik tilleggs-garanti og/eller fremstilling som kan gis til forbruker eller sluttbruker.

## 6. Krav, tvisteløsning og voldgift

52 KLAUSULENE I DETTE DOKUMENTET ER JURIDISK BINDEnde MELLOM DEG (ENTEN EN ENKELTPERSON ELLER ENHET) OG NAVIMOW B.V., DETS TILKNYTTETE SELSKAPER, PARTER OG NAVIMOW-FORHANDLERE. KLAUSULENE INNEHOLDT HER KAN PÅVIRKE DINE RETTIGHETER, OG DET ER DITT ANSVAR Å LESE DE FØLGENDE AVSNITTENE. DU KAN MELDE DEG UT AV AVTALEN INNEN 30 KALENDERDAGER UNDER DET FØRSTE FORBRUKERKJØPET VED Å SENDE E-POST TIL OPTOUT@SEGWAY.COM OG GI DEN GJELDENE INFORMASJONEN. FOR FLERE DETALJER SE AVSNITT 6.2.

### 6.1 Bindende voldgift

Navimow-parter, Navimow-forhandlere og du samtykker i at enhver tvist, kontrovers eller krav som oppstår som følge av, relatert til eller i forbindelse med denne avtalen, den begrensede garantien, salget, tilstanden eller ytelsen til produktet, enten basert på kontrakt, erstatning, svindel, uriktig fremstilling eller annen juridisk teori etter lov eller i egenkapital, inkludert men ikke begrenset til krav om død, personskade eller skade på eiendom, skal styres av og tolkes i samsvar med lovgivningen i Nederland med unntak av dets konflikter med lovbestemmelser, og endelig løst av International Chamber of Commerce (ICC) under 2021 ICC Voldgift (ICC-regler) for øyeblikket i kraft, hvilke regler anses å være innarbeidet ved henvisning i denne paragrafen. Videre er partene enige om at:

i. Voldgiftsstedet skal være Amsterdam, Nederland. ii. Nemnda skal bestå av 3 voldgiftsdommere.

iii. Voldgiftsspråket skal være engelsk.

Avsnitt 6, klausul om "Krav, tvisteløsning og voldgift", skal forbli gyldig ved opphør eller utløp av denne avtalen og/eller begrenset garanti eller i tilfeller denne avtalen og/eller den begrensede garantien holdes uvirksom, som kan unngås, ugyldig eller ikke kan håndheves, helt eller delvis, av en kompetent domstol med faktisk myndighet og jurisdiksjon over denne saken.

### 6.2 Fravalg

DU KAN VELGE BORT DENNE PROSEDYREN FOR TVISTELØSNING VED Å GI VARSEL TIL NAVIMOW ELLER NAVIMOW-PARTER IKKE SENERE ENN TRETTI (30) KALENDERDAGER ETTER DATOEN TIL FØRSTE FORBRUKERS KJØP AV PRODUKTET. FOR FRAVALG MÅ DU SENDE VARSEL VIA E-POST TIL OPTOUT@SEGWAY.COM, MED EMNEFELTET: "FRAVALG AV VOLDGIFT." FRAVALGSVARSELEN VIA E-POST SKAL INNEHOLDE (A) DITT NAVN, E-POSTADRESSE, POSTADRESSE OG TELEFONNUMMER, (B) DATOEN PRODUKTET BLE KJØPT, (C) PRODUKTMODELLNAVN ELLER MODELLNUMMER, OG (D) SERIENUMMER. ALTERNATIVT KAN DU FRAVELGE VED Å SENDE ET FRAVALGSBREV TIL NAVIMOW TIL Dynamostraat 7, 1014BN Amsterdam, The Netherlands. SERTIFISERT POST INNEN TRETTI (30) KALENDERDAGER FRA DATOEN FOR SLUTTBRUKERENS FØRSTE KJØP AV PRODUKTET FRA NAVIMOW-FORHANDLER. FRAVALGSBREVET SKAL INNEHOLDE FØLGENDE INFORMASJON: (A) DITT NAVN, E-POSTADRESSE, POSTADRESSE OG TELEFONNUMMER, (B) DATOEN PRODUKTET BLE KJØPT, (C) PRODUKTMODELLNAVN ELLER MODELLNUMMER, (D) SERIENUMMER, OG (E) EN UTTALELSE SOM FØLGER: OVENNEVNT FORBRUKER FRAVELGER PROSEDYREN FOR TVISTELØSNING GITT I DENNE BEGRENSEDE GARANTIEN. DISSE ER DE ENESTE TO EFFEKTIVE MÅTENE Å VELGE BORT DENNE TVISTELØSNINGSPROSEDYREN. FRAVALG AV DENNE TVISTELØSNINGSPROSEDYREN VIL IKKE PÅVIRKE DEKNINGEN AV DEN BEGRENSEDE GARANTIEN PÅ NOEN MÅTE, OG DU VIL FORTSETTE Å NYTE FORDELENE MED DEN BEGRENSEDE GARANTIEN.

### 6.3 Språk

Denne avtalen kan oversettes til forskjellige språk. I tilfelle en konflikt skal den engelske versjonen være gyldig.

### 7. Tiltentk tredjepartsbegunstiget

(a) Hvis en fysisk person mottar et produkt som er nytt som gave fra den opprinnelige kjøperen, og denne mottakeren ikke blir part i denne avtalen, skal denne mottakeren anses som en tiltentk begunstiget tredjepart i denne avtalen. (b) Hvis (i) en fysisk person er i familien eller husholdningen til en kjøper av produktet, (ii) er det rimelig å forvente at en slik person kan bruke, konsumere eller bli påvirket av produktet, og (iii) at denne personen ikke er part i denne avtalen, og at denne personen skal anses som en tiltentk tredjepartsbegunstiget til denne avtalen.

### 8. Foreldelsesfrist

Partene er enige om at enhver tvist, kontrovers eller krav som oppstår som følge av, relatert til, eller i forbindelse med denne avtalen, den begrensede garantien, salget, tilstanden eller ytelsen til produktet, enten det er basert på kontrakt, tort, svindel, feilaktig fremstilling eller annen juridisk teori ved lov eller i rettmessig krav, inkludert, men ikke begrenset til, eventuelle krav om død, skade eller materielle skader, må påbegynnes innen ett år etter at årsaken til handlingen har oppstått.

### 9. Atskilt ugyldighet

Hvis noen vilkår, klausul eller bestemmelse i denne avtalen er ugyldig, ulovlig eller ikke kan håndheves i noen jurisdiksjon, skal slik ugyldighet, ulovlighet eller manglende håndhevbarhet ikke påvirke andre vilkår, klausuler eller bestemmelser i denne avtalen eller ugyldiggjøre eller gjøre slike vilkår, klausuler eller bestemmelser i noen annen jurisdiksjon ugjennomførbare. Ved en avgjørelse om at et vilkår, klausul eller bestemmelse er ugyldig, ulovlig eller ikke kan håndheves, skal partene forhandle i god tro, og hvis forhandlingene mislykkes, kan voldgiftsretten endre denne avtalen for å iverksette partenes opprinnelige hensikt så nært som mulig, slik at transaksjonene som er omtalt herved blir fullbyrdet som opprinnelig tenkt i størst mulig grad.

## 6.5 Kontakt oss

Produsent: Navimow B.V.

Adresse: Dynamostraat 7, 1014 BN Amsterdam, Nederland

Kontakt oss hvis du opplever problemer knyttet til drift, vedlikehold og sikkerhet, eller feil/mangler i gressklipperen.

E-post: [support-navimow@rlm.segway.com](mailto:support-navimow@rlm.segway.com)

Autorisert representant for Europa: AR Ekspertes BV, PO. Box 5047, 3620 AA Breukelen, Nederland

Nettsted: [navimow.segway.com](http://navimow.segway.com)

Produsenten forbeholder seg retten til å gjøre endringer i produktet, frigi fastvareoppdateringer og oppdatere denne veiledningen når som helst. Illustrasjoner av produktet, tilbehør og app-grensesnitt i brukerveiledningen er kun for referanse. Det faktiske produktet og funksjonene kan variere. Gå til [navimow.segway.com](http://navimow.segway.com) for det nyeste brukermaterialet.